

Časopis ZŠ Skýcov



NEZMAR

OBČASNÍK
Číslo 9

Školský rok 1998 / 99
Cena 10 Sk

TAJNIČKA

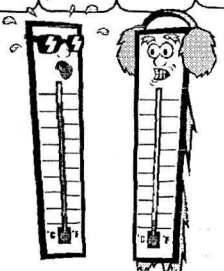
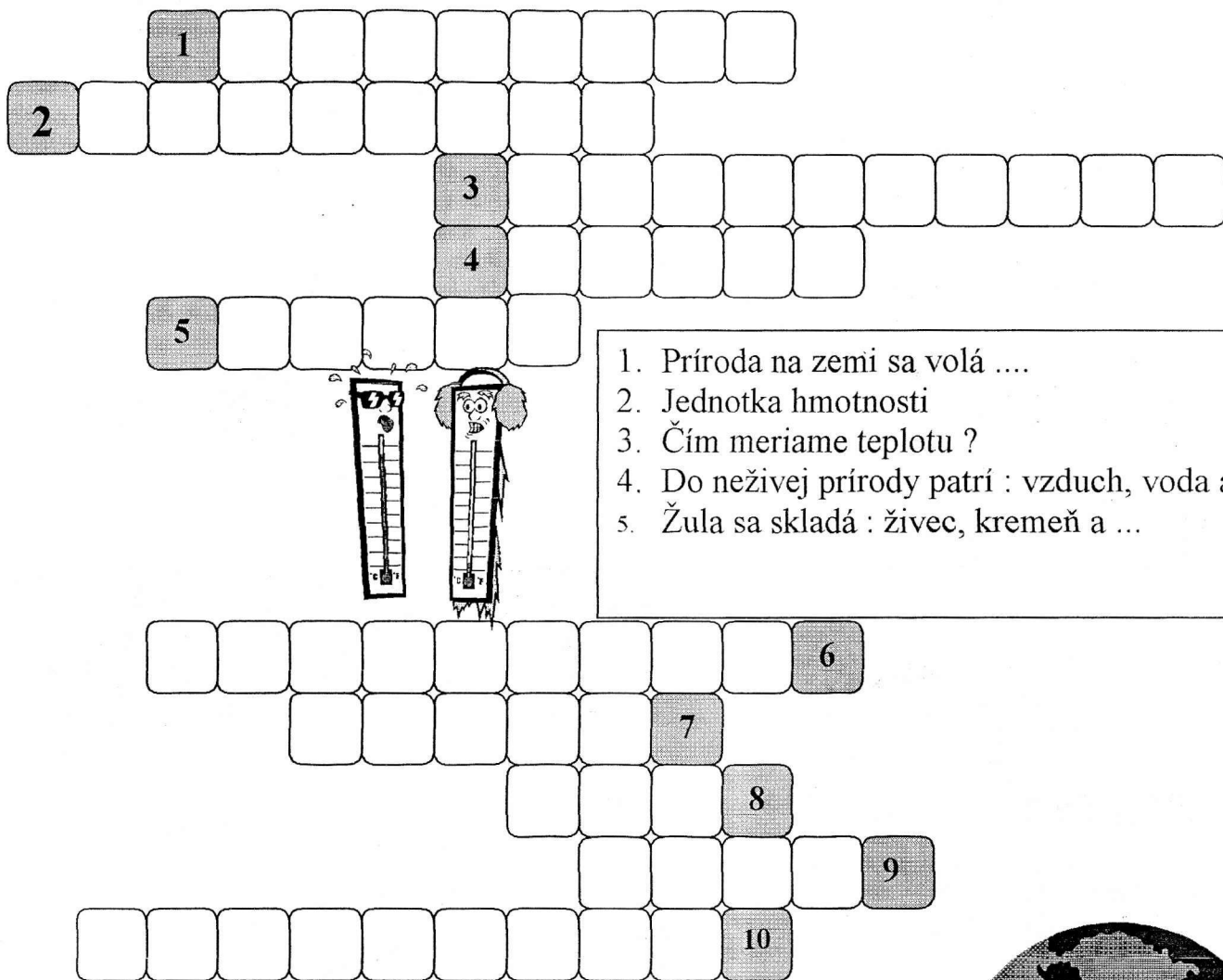

1. Príroda na zemi sa volá
2. Jednotka hmotnosti
3. Čím meriame teplotu ?
4. Do neživej prírody patrí : vzduch, voda a
5. Žula sa skladá : živec, kremeň a ...

6. Ropa sa prepravuje ...
7. Vodu meriame v odmernom ...
8. Naša planéta sa volá ...
9. Púštne zviera
10. Vyučovacia hodina



Tajničku vymyslel Mirko Ondrejka zo 4. ročníka

Náš potok Leveš

V mojej dedine Skýcov vyviera okrem iných malých potôčikov aj potok Leveš. Keď sa pozriem okolo našej dediny na polia a lúky vidím miestami aj malé močiare. V okolí je mnoho studničiek. Tie sa zo strán zlievajú do malých prúdov. Na Dieloch pod Domovinou sa zlievajú do močiarov a postupne vytvárajú malý potôčik. Z ďalších prameňov, ktoré sa spájajú na konci dediny, sa vytvára potok Leveš. Je to potok tichý a mierne kľukatý. Koryto má plytké. Okolo potoka rastú jelše. Starí rodičia mi rozprávali, že v potoku žili pstruhy, raky a iné malé rybky. Leveš sa vlieva v Zlatých Moravciach do malého potoka Žitava.

V poslednom období sa na tomto potoku postavila čistička odpadových vôd, ktorá slúži na čistenie vody z obce i z ostatných vodných zdrojov.

Dana Ďuračková 4. ročník



Našou dedinou preteká bystrý potôčik Leveš

Vyviera na malom vršku, ktorý sa volá Domovina. Tok nášho potoka Leveša je kľukatý a má plytké koryto. Obklopujú ho malé i veľké skaly a zelená tráva. Na brehu potoka

rastú košaté vrby, kriky a jelše.

V minulosti využívali roľníci a družstevníci potok na zavlažovanie rólí. Počas dažďov sa Leveš vylieval z koryta a narobil veľa škôd. Zalial polia a lúky. Ľudia odvádzali vodu vykopanými malými jarčekom na polia. Dnes je pri ňom postavená čistička odpadových vôd. Vlieva sa do rieky Žitava. Tu odovzdáva svoje meno.

Dúfam, že ešte dlho bude pretekať našou dedinou.

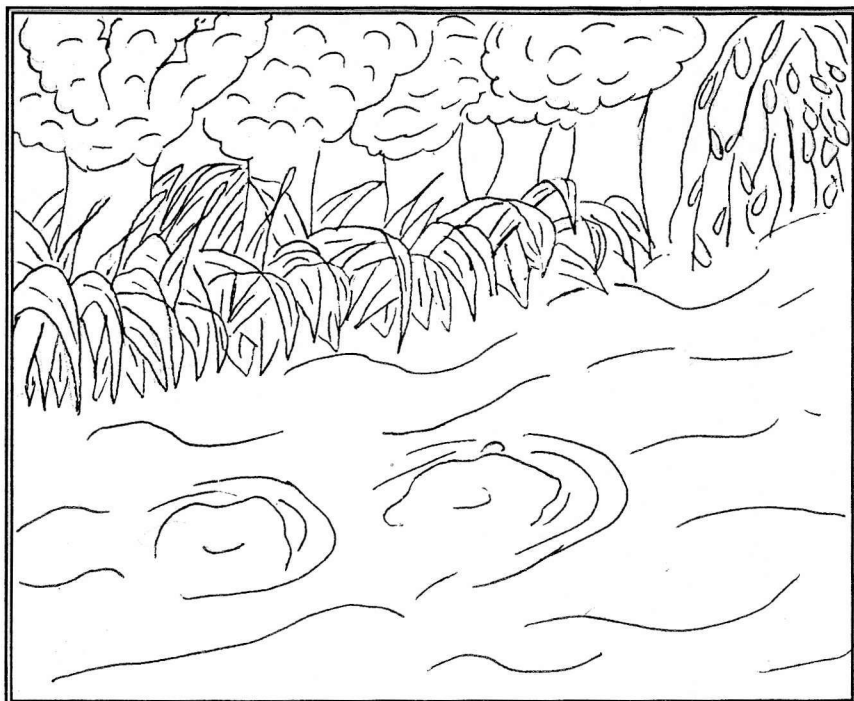

Anna Bernátová 4. ročník

Ceruzkové mesto

Jedného snečného dňa sme sa s kamarátkou vybrali do lesa. Nebol to obyčajný les, na stromoch rástli knižky, zošity a farbičky. Za lesom bolo veľmi čudné mesto. Ľudia boli ceruzky a domy boli peračníky. Nastúpili sme do modrého pera – do autobusa. No znenazdajky sa tam objavil revízor. Predieral sa pomedzi ceruzky až prišiel k nám. „Lístky prosím!“ kričí veľká ceruzka. Problém bol v tom, že sme nemali lístok. Našťastie sme sa premenili na motýle a uleteli sme preč. Sadli sme si na konár stromu, keď pod nami niečo pukalo. A to konár v okamihu, keď sme sa premenili na slony. Mali sme dlhé choboty, ktorými sme si vytrubovali do kroku. Prišli sme pred zelený peračník, na ktorom bolo napísané Cirkus. Teda vošli sme ďalej, boli tam tiež slony, ktoré tancovali. Pridali sme sa k nim. Dlhو sme tancovali, až nás laby boleli a veľmi sme vyhladli. Premenili sme sa na lastovičky a leteli sme do žltého peračníka – do jedálne. V jedálni nás nechceli obslúžiť, lebo sme boli stále lastovičky. Tak sme leteli domov. Cestou cez les sme sa premenili na ľudí.

„Vstávaj, je sedem hodín!“, ozval sa mamičkin hlas. „Treba ísť do školy.“

Aká škoda, že prerušila môj prekrásny sen.

Marika Jenisová 5.ročník

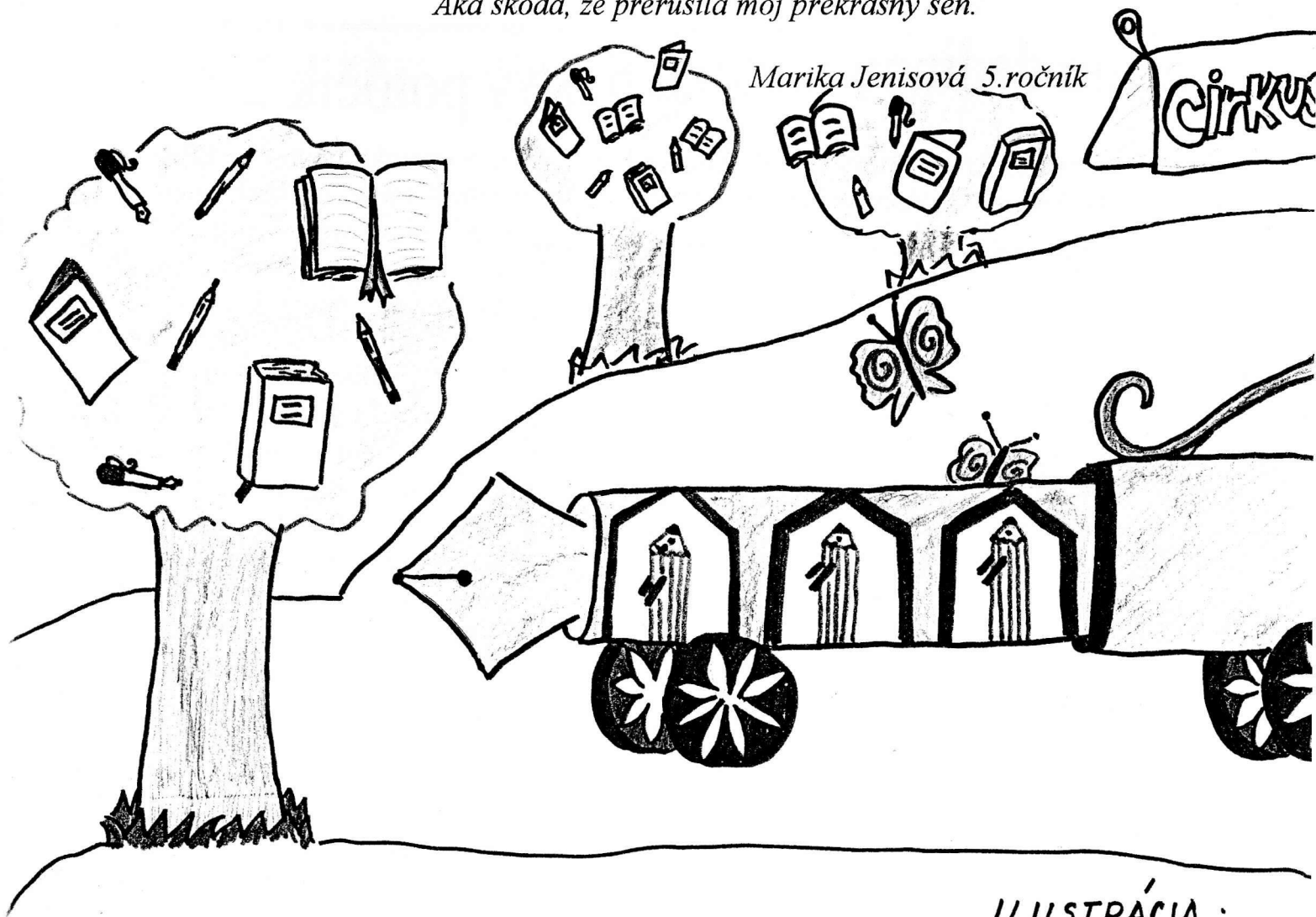

ILUSTRÁCIA :
NATAĽIA PAVKOVÁ

Droga medzi nami

Paľko mal mnoho kamarátov. Raz sa konala diskotéka a všetci sa tu stretli. Tancovali, žartovali, veľmi dobre sa zabávali. Zrazu ich napadlo ísť do baru. Predsa po dobrom tanci vysmädli. No smäd si začali hasiť nie malinovkou alebo džúsom, ale alkoholom. „Ved' je to len pivo,“ povzbudzovali Paľka, aby sa napil. Nechcel piť, no nechcel stratit ani kamarátov, a tak sa k nim radšej pridal. Z piva prešli na cigarety a z tabakovej cigarety sa stala cigareta drogová. Prvú mu zlí kamaráti darovali no druhú si už musel kúpiť. Najskôr si minul všetky svoje úspory, potom začal predávať svoj športový výstroj a nakoniec sem - tam ukradol peniaze svojim rodičom. Po svoje dávky si chodil do baru. Jeden deň ho tam však čakalo nemilé prekvapenie. Jeden z jeho kamarátov tam ležal na zemi. Myslel si, že je opitý, keď však zavolali lekára, ten im povedal pravdu. „Je mŕtvy.“ Zronený utekal domov a so všetkým sa priznal svojim rodičom. Báł sa, že skončí ako jeho kamarát. Svojim rodičom slúbil, že sa drog viac nedotkne. Smutné na tomto príbehu je to, že Paľka prebudila k zdravému rozumu až smrť svojho kamaráta.

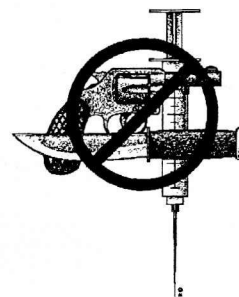

Lubomír Hostovecký 6.ročník

Drogy nie !

Cez vianočné sviatky som bol s mamou v nemocnici. Na pohotovosť doviezli utrápení rodičia svojho syna. Vyzeral veľmi zle. Bol neupravený, ufúľaný, pohľad tupý a ledva stál na nohách.

O pár dní som sa s ním stretol znovu. Cítil sa už lepšie, ale ešte stále bol v nemocnici. Rozpovedal mi svoj príbeh. Boli štyria kamaráti. Veľmi radi chodili na diskotéky zabávať sa. Spočiatku sa vedeli zabaviť bez alkoholu, no neskôr to už nešlo. Začalo to jedným pivkom pri cigaretke a skončilo pri fľaši vodky. Takto sa to opakovalo každý víkend. On spočiatku odmietal alkohol, ale pôsobil naňho nátlak kamarátov. „Skús to aj ty, ved' to nič nie je!“ Keď chcel patriť do parite, nemohol odmietnuť. O nejaký čas mu kamaráti ponúkli marihuanu. Bol zvedavý, nudil sa, a preto ju vyskúšal. Nálada sa mu zlepšila. Bavili sa všetci dobre. Neskôr doma mu však do zábavy nebolo. Bolo mu zle, bolela ho hlava, preto užil liek. No to nemal urobiť. Kombinácia marihuany a lieku dopadla veľmi zle až tragicky. Rodičia ho preto odviezli do nemocnice, kde mu pomohli.



V nemocnici ho síce zachránili, ale dôveru rodičov stratil. No aj on sám sa poučil a slúbil, že drogám sa bude vyhýbať. Držím mu palce, aby sa mu to podarilo, pretože on skutočne bol veľmi chorý, nešťastný a drogy, ako alkohol, cigarety, heroín a hracie automaty, číhajú na nás na každom kroku.

Každý z nás musí mať pevnú vôľu odolať pokušeniu „skúsiť tajomnú extázu“ aké to je a povedať si „DROGY NIE, DROGY NIE!“

Andrej Pätoprstý 6.ročník

Veselá polievačka

Vždy sa teším na Veľkonočný pondelok. Ráno som vstal, vzal som si pripravené vedro s vodou a utekal som po schodoch do sestrinej izby. Schody sa mi míňali, už som videl ako polievam sestru. No vtom som sa šmykol, rozliat som vodu a všetkých som zobudil.

Rodičia vyšli na schody a smiali sa, že mokrý som ja a nie sestra. Nenechal som sa vysmiať, rýchlo som nabral do vedra vodu a veselá polievačka sa začala.

Janko Jenis 2. ročník

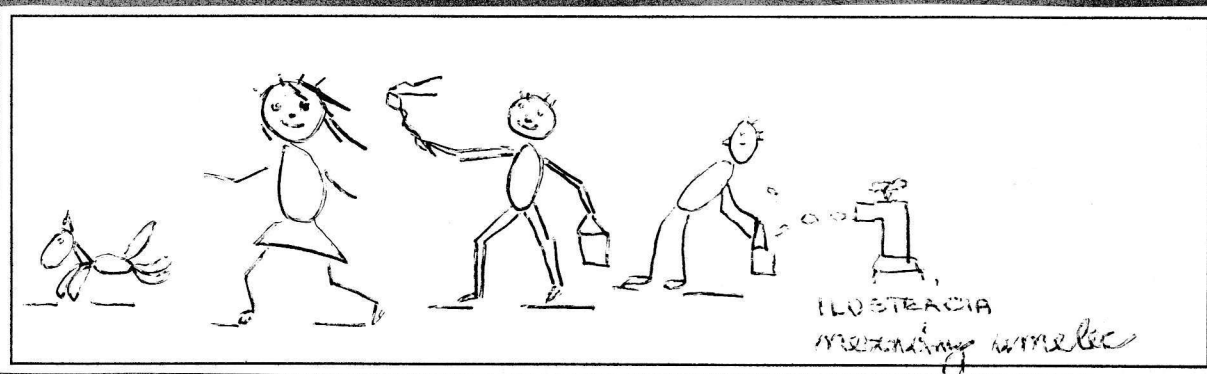

Veľkonočný výlet

Cez veľkonočné sviatky som bol navštíviť rodinu na východnom Slovensku. Bol som sa pozrieť na Zemplínskej šírave, kde bolo veľa vody, až boli zaplavené chaty. Videl som aj bociana v hniezde, na vysokom komíne. Cestou domov som videl hrad, ktorý sa volá Krásna Hôrka. Zastavili sme sa aj pri pamätníku SNP na Dargove, kde som si pozrel tanky.

Peter Pavkov 2.ročník

Básničky o Slovensku

Slovenčina tá je krásna,
ja ju veľmi milujem.
Teším sa a radujem,
keď ju kol seba počujem.
Krásne slová, krásne piesne,
znajú ako zvuky lesné,
jej slová sú ako horská riava,
v ťažkostiach mi silu dáva.

Lubica Matejová 7.ročník

Nie je to veľká zem,
o to viac ju milujem.
V zime snehu do pása,
v lete každý kúpa sa.

Slovensko je krásna krajina
taká nie je žiadna iná.
Teším sa, že Slovákom som,
radujem sa, že som v ňom.

Vladimír Ondrejka
7.ročník

Slovensko – je pekná vlasť,
radosť v nej je hrať sa, rásť.
Tu už žijem veľa rokov,
spravila som mnoho krokov,
po tom srdci Európy,
ktoré rastie do krásy,
šuhaj z diaľky spieva si.

Ach tie krásne hory, lúky
aj tie domy pod Tatrami.
Krásne tiež i hrady, zámky
aj tie kvietky pod stromami.

A v tom kraji dedina,
v tej dedine rodina.
V tej rodine ja sa hrám,
do hory sa pozerám.
Potôčik si žblnkoce,
rybky si v ňom plávajú
aj vtáčik si šteboce
Slovensku na slávu.

Diana Kelemenová
7.ročník

Slovensko je krásna zem,
vždy sa rada vraciam sem.
V hore veľa zvierat žije,
srnka čistú vodu pije.
V potôčiku voda žblnká
naháňa sa s vlnkou vlnka.
Slovensko má krásnu reč,
ligoce sa ako meč.

Ingrid Chudjaková
7.ročník

Slovensko je krásna zem,
vždy ho veľmi ľúbiť chcem.
Myslím naň s veľkou láskou,
lebo je ako mojou matkou.
Slniečko naň pekne svieti,
šťastné chcú byť všetky deti.

Lubomír Hostovecký 6.ročník

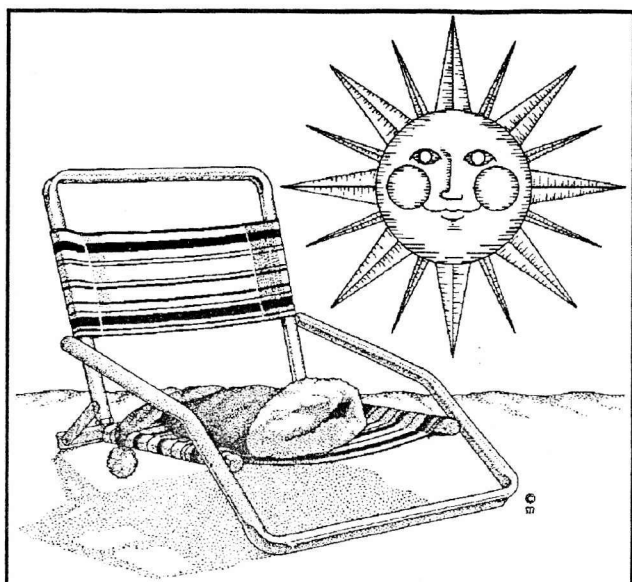

Kreslo pre ...

Celé meno : Denisa Šegedová

Farba očí : Modrá

Farba vlasov : mahagónová

Súrodenci : sestra Liliana

Bydlisko : Zlaté Moravce

Oblúbený herec – herečka : S. Segal,
J. Króner

Oblúbený spevák, speváčka, skupina
: Eros Ramazotti, I.M.T. Smile

Oblúbený film : Kol'ja

Oblúbený šport : Basketbal (v zime lyžovanie)

Záľuby : šport – volejbal, basketbal, čítanie

Vysnívaná krajina : Francúzsko

Vzdelanie : GJK v Zlatých Moravciach, v súčasnosti študujem na UKF v Nitre
odbor slovenský jazyk a literatúra

V našej triede sme spravili anketu o tom, čo by nás najviac o Vás zaujímalo a vzniklo pár otázok. Vybrali sme tie, ktoré sa padli najčastejšie. **No vo všetkých najviac zaujímalo, ako sa Vám tu na Skýcove páči a či tu mienite zostať i po skončení školy ?**

- Na Skýcove sa mi veľmi páči. Nielen práca v škole, ale aj prostredie. Ja som vyrastala v meste, ale život na dedine ma vždy priťahoval. Na Skýcov som prišla zastupovať, ale ak bude aj v budúcom školskom roku voľné miesto, veľmi rada tu ostanem.-

Určite ste počas štúdia na UFK chodili na prax do škôl s väčším počtom detí. Keby ste to mali porovnať, pracuje sa lepšie v meste, alebo skôr v menšej škole ?

- Minulý školský rok som pracovala v Zlatých Moravciach. Keď porovnávam prácu v meste a na dedine, tak je v podstate rovnaká. Rozdiel je však v deťoch. Deti na dedine sú úprimnejšie a aj vzťahy medzi nimi sú lepšie ako v meste.-

Spomenuli ste, že Vaším najoblúbenejším športom je basketbal a volejbal. Venovali ste sa týmto športom aj závodne ?

- Počas môjho štúdia na GJK v Zlatých Moravciach som 4 roky reprezentovala školu v basketbale a volejbale.-

Na začiatku ste nám prezradili i to, že máte radi Erosa Ramazottiho. Chceli by ste si s ním zaspievať ?

- Hudbu mám veľmi rada, ale radšej si ju vypočujem ako si zaspievam.-

Chceli by ste hrať v nejakom filme ?

- Ak by som niekedy mohla hrať vo filme, určite by to bola komédia, pretože mám rada humor.-

Ktoré tri veci, alebo ľudí by ste so sebou zobrali na ostrov vašich snov, alebo do vašej vysnívanej krajiny Francúzska ? Ozaj, prečo práve Francúzsko ?

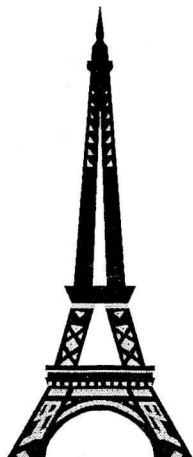

- Prečo Francúzsko ?

Keď som chodila do gymnázia, učila som sa francúzsky jazyk, ktorý sa mi veľmi páčil. A práve na hodinách francúzštiny sa táto krajina stala mojou vysnívanou.

Na ostrov mojich snov by som určite zobrala mojich najbližších príbuzných.-

Mnohých zaujímalo, čím ste chceli byť na ZŠ a akú profesiu by ste si vybrali, keby ste neboli učiteľka ?

- Keď som chodila na ZŠ chcela som byť učiteľkou telesnej výchovy, pretože k športu som mala od detstva veľmi blízko. Neviem si predstaviť inú prácu, ako je práve táto. Mám veľmi rada

deti a aj moju prácu.-

Máte radi pocit nebezpečenstva a rizika ? Skočila by ste napríklad bungeejumping ?

- Práve naopak. Mam rada pocit istoty a bezpečia. A na ten skok by ma nikto neprehovoril. -

Čo robíte vo voľnom čase ? Rada nakupujete ?

- V súčasnosti mám voľného času veľmi málo. No ak si ho nájdem, trávim ho s mojou rodinou. Nakupujem veľmi rada, ako každá žena. -

No a nakoniec sa každého host'a pre kreslo pýtame na zážitok z detstva. Porozprávajte nám aká ste bola žiačka, čo ste robili vo voľnom čase ?

- Na takúto otázku sa ťažko odpovedá. Najlepšie by bolo pýtať sa mojich učiteľov. A najkrajšie zážitky ? Tie mám určite z čias, keď som hrávala pozemný hokej za TJ Calex Zlaté Moravce. S týmto klubom som navštívila veľa zaujímavých miest a veľmi rada si na to spomínam.-

Ďakujeme za rozhovor.

Pripravili Diana Kelemenová a Ľubica Matejová 7 .ročník

Čitatelia pozor !

Nabudúce vyspovedáme p. učiteľku Evu Zvolenskú .

Chcete sa jej niečo spýtať ? Svoje otázky môžete odovzdať Diane Kelemenovej zo 7. ročníka.

Najzaujímavejšie otázky odmeníme !

Stratégia

Katka Gajdošová – Stratégia je keď sa niekomu niečo stane.

Riško Zvolenský – Že volačo sa stalo voľakedy v strategických časoch.

Lukáš Žikavský – je to strata nejakej veci.

Janka Bařinová – myslím si, že sú to nejaké lieky.

Operácia

Katka Gajdošová – je to gestikulácia, nejaké vyšetrenie.

Riško Zvolenský – je to voľačo prít'azlivé.

Čerpadlo

Riško Zvolenský – to je s čím sa ryje do steny.

Eliška Ellerová – pohár padol.

Ignorant

Katka Gajdošová – je to nejaký podpichujúci ujo.

Riško Zvolenský – je to nejaký cirkusant.

Lucia Belianska – keď je niekto sám.

Lukáš Dávid – ignorant je štvanec.

Konkrétny

Katka Gajdošová – je to niekto, čo prezradí všetko.

Importovať

Eliška Ellerová – navoňať sa.

Riško Zvolenský – niečo tlačiť.

Lucia Belianska – importovať znamená umrieť.

Fagot

M.Drienovský – to je policajný odznak

P.Pavkov – je to nadávka

Fóbia

M.Drienovský – alobal

I.Brázdilová – to je taký druh kobyly

P.Pavkov – že hadova žena je hadica a to je tá fóbia

Kto je faraón

J.Mihálová – ten, čo má farmu

J.Brázdilová – že niečo vyrába, neviem čo, asi kladivá

Čo znamená romantický človek ?

J.Jenis – že sa stále pusinkujú

M.Krigovská – keď je niekto na výlete a je veľmi dobrý

J.Rajnohová – keď niekto pripraví večeru pri sviečkach

Čo je roštenka

P.Pavkov – v mlieku namočený rohlík

J.Rajnohová – zamiešame ryby, maslo a jeme to na chlebe

M.Drienovský – je to mäso

Transformátor

H.Dávidová – keď lekári ošetrujú ľudí na počúvanie

M.Drienovský - Stĺp, kde sa chladí elektrina

Generátor

J.Jenis – čo zvéra autáky

H.Dávidová – taký žandár

Toreádor

P.Pavkov – taký býk

A.Záležáková – volajaký opravár

Kvalifikácia

V.Jenisová – operácia

M.Krigovská – asi chorý človek, ktorý veľa fajčí

Diskusia

R.Žikavská – vyrába veľa peňazí

P.Pavkov – že sa tam voľačo hádajú o voľbách

A.Záležáková – disketa do počítača

Karanténa

J.Jenis – druh karate

R.Žikavská – Kandyho karantén, ten dom

Mister 98

Táto súťaž sa v našej škole uskutočnila po druhýkrát. Tento raz si zobrali na starosť dievčatá

zo 7. ročníka. Chlapcom pripravili úlohy, pri plnení ktorých sa riadne zapotili. Ale podme pekne po poriadku.

Súťaž sa konala dá 26.11.1998 .V zákulisí boli všetci veľmi napätí a nervózni, či už súťažiaci alebo moderátorky.

Na javisko sa odvážili pred tváre žiakov našej školy vystúpiť títo chlapci : Viliam Škorec, Štefan Lukáč, Martin Foltán , Tomáš Foltán, Jaroslav Škoda, Andrej Pätoprstý, Marián Matejov, Peter Matejov, Vladimír Ondrejka, Tomáš Magušín, Miroslav Zrasták a Tomáš Miškov.

Súťažili v 5 súťažných disciplínach, ktoré si žiadali veľa odvahy, zručnosti a vtipu. Ako sme zistili najviac chalanom robilo problémy predstavovanie sa a odpovedať na otázky. No všetci to napokon zvládli a s napätím čakali na nasledujúce vyhodnotenie :

2. vicemister - Peter Matejov 7.ročník

1.vicemister – Tomáš Miškov 7.ročník

Mister 98 – Vladimír Ondrejka 7.ročník

Určite ste zvedaví aká bola jeho reakcia, tak Vám ponúkam krátky rozhovor.

Ako si sa cítil pred začatím súťaže ?

V.Ondrejka : „ **Mal som trému ako každý. Niektorí sme tam boli už dokonca druhýkrát, no báli sme sa tým viac. Po prvej disciplíne však tréma spadla a už bolo dobre.**“

Čo si od súťaže očakával ? Splnila tvoje predstavy ?

V.Ondrejka : „ **Súťaž sa mi veľmi páčila. Bola kvalitne pripravená i keď sa sem tam vyskytli drobné chybičky. Ďakujem však našim dievčatám, že sa snažili a takúto súťaž dokázali pripraviť.**“

Určite sa nájdú osoby, ktoré sa netešia z tvojho víťazstva .

V.Ondrejka : „ **Snažím sa nevšimáť si to. No čo už. Aj takí musia byť.**

Niekedy sa vysmievajú i tí, čo ist' na súťaž nemali odvalu.“

Čo hovoríš na priebeh súťaže a jej organizáciu ?

V.Ondrejka : „ **Myslím si, že súťaž mala rýchly spád a zaujímavý priebeh. Bola dobre zorganizovaná a pripravená. Páčila sa mi i diskotéka po nej.**“

A nakoniec, čo chceš odkázať čitateľom Nezmaru ?

V.Ondrejka : „ **Veľmi pekne ďakujem za ich hlasitú podporu počas súťaže a za ich gratulácie.**“

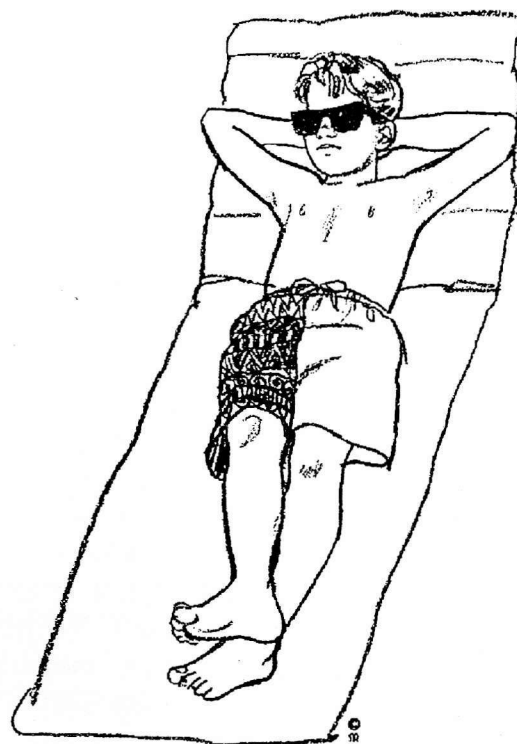

Spracovala Diana Kelemenová 7. ročník

Faros v Alexandrii

Maják na ostrove Faros je posledný a najmladší div sveta.

Keď si Alexander Veľký podrobil Egypt a bol 16. apríla 331 p. n. l. korunovaný za faraóna určil miesto, na ktorom vybudujú mesto Alexandria – pomenované po ňom. Mesto sa malo stať najvýznamnejším obchodným uzlom a prístavom. Plán pre mesto navrhol sám Alexander. Určil počet a plochu chrámov a prikázal, ktorým gréckym bohom sa majú zasvätiť. Nakoniec prikázal, aby na skale ostrova Faros, ležiaceho pri Alexandrii, vybudovali maják, vyšší a väčší ako všetky ostatné. Alexandria uskutočnila kráľove sny.

Za krátky čas sa stala vyspelým mestom a najvýznamnejšou metropolou na brehoch Stredozemného mora. Maják však Alexander nikdy nevidel, pretože zomrel v roku 323 p. n. l. a so stavbou veže sa začalo až o 23 rokov.

Stavba bola veľkolepá. Na základni o 30 x 30 metrov sa dvíhal 71 metrov vysoký pravouholník. Čo sa do výšky mierne zužoval. Na jeho hornej ploche stála druhá časť veže, osemuholníková stavba, 34 m vysoká a na nej okrúhla stavba, v ktorej bolo osvetľovacie zariadenie. Maják sa končil kužeľovitou strechou na stĺpoch a z nej hľadela zo 130 metrovej výšky na Stredozemné more Diova socha.

Okolo vnútorných stien sa vinula stúpajúca rampa. Bola taká široká, že po nej mohli prejsť dve ťažké zvieratá aj s nákladom.

V strede veže bola šachta, ktorá viedla od pivnice až po svetelné zariadenie. Povrazový výťah prepravoval materiál až do najvyšších poschodí. Vonkajšok veže bol z bieleho mramoru. Aj alexandrijská veža sa stavala ako všetky orientačné značky, ako denná veža. Keď sa prístav v Alexandrii preplnil loďami, musel sa dovážať tovar (víno, korenie, kovy) vykladať aj v noci. Na veži preto umiestnili mocné osvetľovacie zariadenie. Spaľovali v ňom živicu a olej. V majáku horel prvý osvetľovací plameň v dejinách lodnej dopravy.

Maják na ostrove Faros vydržal 1 000 rokov. V roku 796 p. n. l. sa zrútil pri zemetrasení. V roku 1480 bola na základoch veže vybudovaná pevnosť, ktorá tam stojí dodnes.

Na samom vrchu majáka stála socha Héliá, gréckeho boha Slnka.

Obrovské zrkadlo

Oheň navrchu majáka opísali ako „stĺp ohňa v noci a dymu vo dne“. Svetlo ohňa odrážalo na more obrovské vypuklé zrkadlo.

Vnútrná rampa

Na vrchnú časť majáka viedla šikmá, špirálovitá rampa. Palivo na oheň sa hore vyvážalo na voze s konským záprahom a potom ho vynášali na vrchol kladkostrojom.

Pozorovateľňa

Z vonkajšej strany rampy sa nachádzali stovky miestností s oknami, ktoré sa využívali na pozorovanie situácie na mori i na hviezdárske výskumy.

Pevný ako skala

Ohradená plošina lemujúca základňu zabezpečovala maják pred morskými vlnami. V základni budovy bola aj zásobáreň pitnej vody, ktorá sa dopravovala do majáka vodovodom z pevniny.

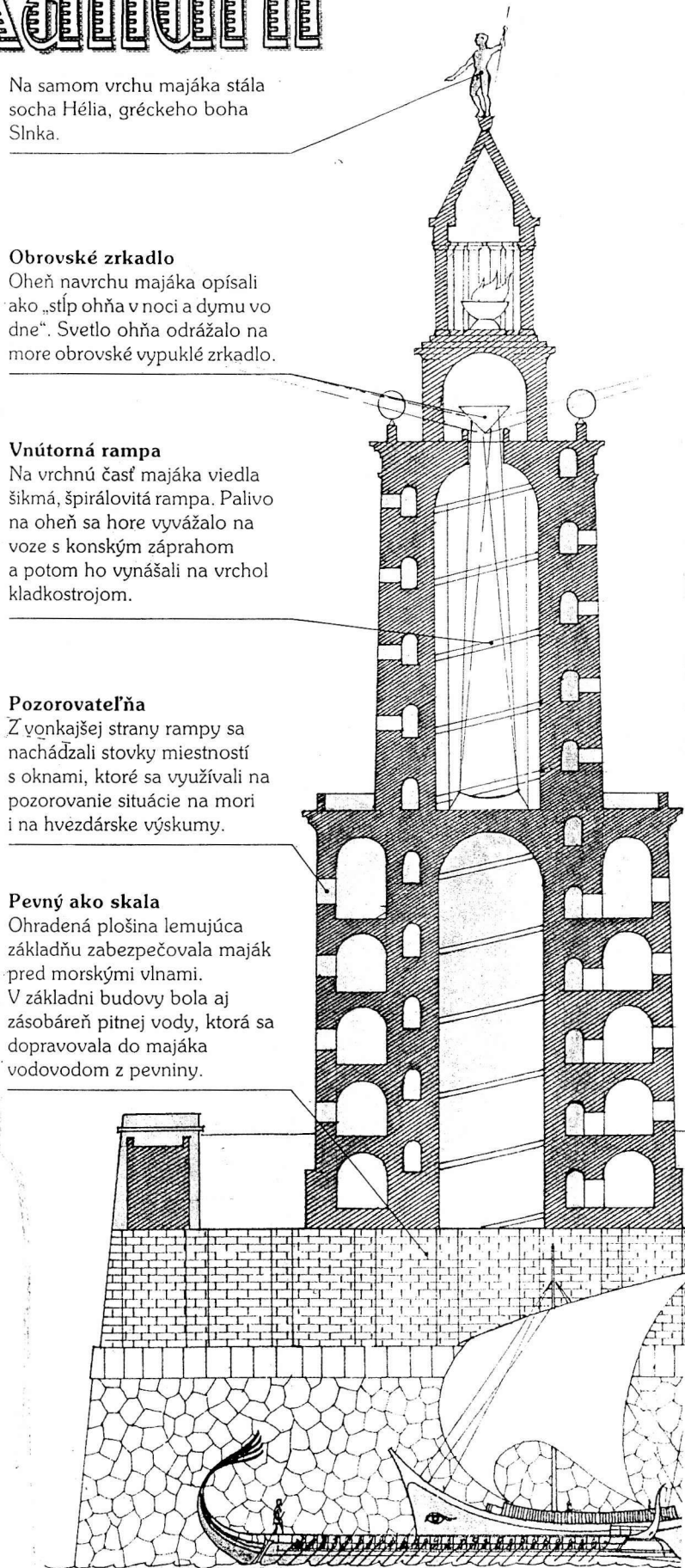

Spracovala p. uč. G. Deáková

7 FAROS V ALEXANDRII

Trojdielny maják

Faros bol vybudovaný z bieleho mramoru v troch vrstvách tak, že každá sa smerom k vrcholu zužovala. Spodná časť bola pravouhlá, prostredná osemuholníková a vrchná časť mala tvar valca.

Dlhý život

Roku 796 bol maják vážne poškodený pri zemetrasení a neskôr sa z jeho zvyškov postavila pevnosť. Základy starovekého Farosu možno vidieť aj dnes v pevnosti Quait Bay Fort.

Jasné svetlo

Na vrchole majáka sa vo dne v noci udržiaval oheň. Svetlo z neho bolo také jasné, že ho bolo možné vidieť od mora zo vzdialenosti až 56 km.

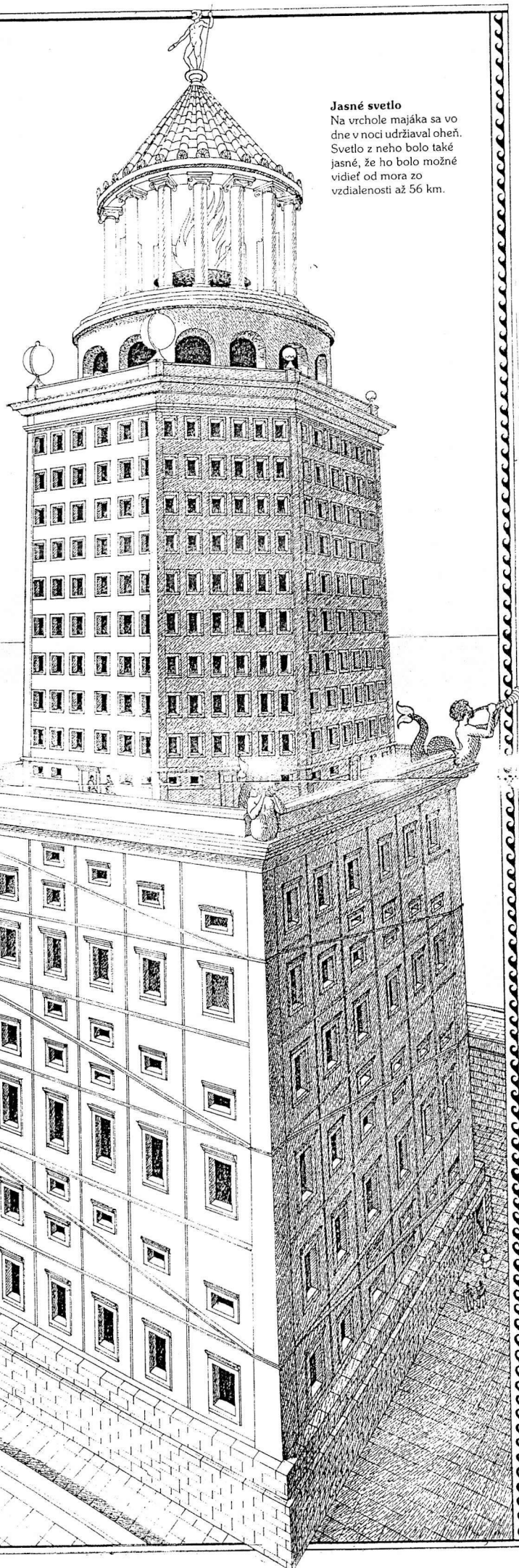

Úspechy našej školy

Naša škola sa zapája do rôznych akcií. Nebolo to inak ani tento školský rok.

13.9.1998 – sa v obci uskutočnila spevácka súťaž Spieva celá dedina. Zúčastnili sa jej žiaci našej školy :

Ivan Melenc – 1.trieda, Ľubomír Hostovecký – 6.trieda, Zuzana Pavkovová – 7.trieda, Diana Kelemenová – 7. trieda, Veronika Turčanová – 5. trieda a Ivana Černáková – 4. trieda. Ivanka v svojej kategórii zvíťazila.

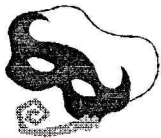

23.9.1998 – žiaci 1. – 4. ročníka navštívili Bábkové divadlo v Nitre. Pozreli si predstavenie Čierneho divadla.

Na jeseň sa uskutočnila výstava zeleniny. Ocenené boli druhy zeleniny, ktoré zaujali svojou hmotnosťou a tvarom. Výsledky boli nasledujúce :



Najťažší zemiak – T. Žikavská
Najsmiešnejší zemiak – M. Foltán
Najväčšia mrkva – M. Krigovský
Najsmiešnejšia mrkva – L. Suchý
Najsmiešnejší kaleráb – L. Dávid
Najsmiešnejší petržlen – Š. Žikavský
Najväčšia tekvica – J. Záležák

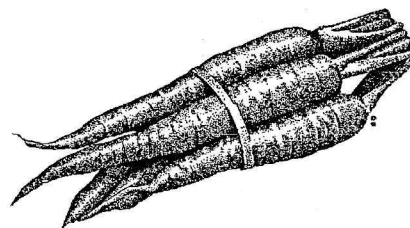

1.10.1998 – sa žiaci 5. – 8. ročníka zúčastnili exkurzie Hronský Beňadik a Nová Baňa. V Hronskom Beňadiku ich zaujal gotický chrám. V Novej Bani navštívili mestské múzeum a kostol, v ktorom boli z ovocia a zeleniny vytvorené rôzne obrazy.

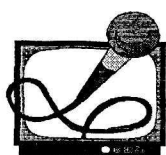
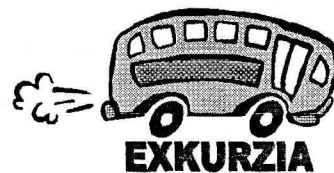

Mnohí z nás sledujú Kameru M a určite ste ju pozerali aj 1.10.1998. V nej vystupovali talenty okresu Zlaté Moravce. V speve reprezentoval školu Richard Zvolenský a skončil na 1. mieste. V dychovom kvintete vystupovali – Milan Matejov a

Ľubomír Hostovecký.

7.10.1998 – sa uskutočnilo MO v malom futbale 3. – 4. ročníkov. Naši žiaci obsadili 1. miesto. Školu reprezentovali L. Dávid, M. Žikavský, Š. Žikavský, R. Žikavský a M. Ondrejka.





21.10.1998 – sa v CVC v Zlatých Moravciach uskutočnila výtvarná súťaž, Farby jesene. Zúčastnila sa jej I. Černáková.

27.10.1998 – sa konala súťaž v aranžovaní. Zúčastnili sa jej štvrtáci : L. Kusá, M. Ondrejka a I. Černáková, ktorá obsadila 3. miesto.

Dom MS v Žiline udelil Čestné uznanie ZŠ Skýcov za účasť v celoslovenskej súťaži školských časopisov, do ktorej bol poslaný aj náš Nezmar.

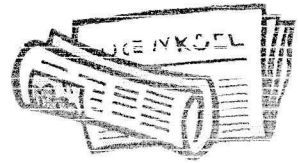

Mister 98

26.11.1998 – sa uskutočnil 2. ročník súťaže Mister 98. Zúčastnilo sa ho 12 odvážlivcov.

Mistrom 98 sa stal Vladimír Ondrejka, 2. miesto obsadil Tomáš Miškov a 3. miesto – Peter Matejov, všetci zo siedmeho ročníka.

6.12.1998 – sa zúčastnili žiaci bežeckej súťaže Machulinská 20. Školu

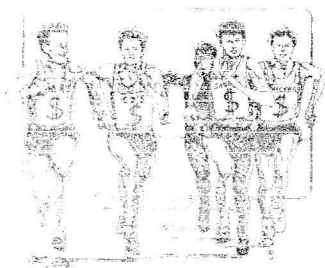

reprezentovali žiaci s nasledujúcimi umiestnením :

M. Žikavský – 1. miesto,

M. Ondrejka – 3. miesto

V. Turčanová – 4. miesto

R. Zvolenský – 4. miesto

17.12.1998 – sa konala v KD Vianočná akadémia. V nej sa prezentovali žiaci celej školy. Vystupovali v scénkach, recitovali básne, spievali piesne o zime a Vianociach.

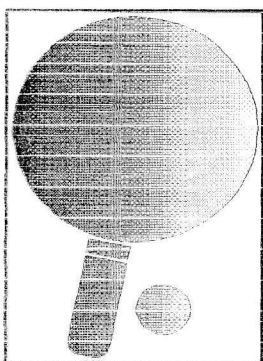
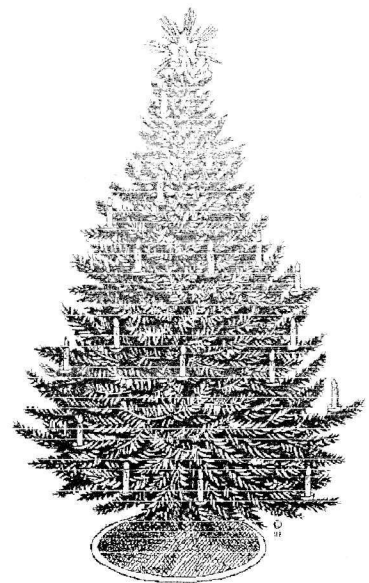

23.12.1998 – sa konala okresná súťaž v stolnom tenise. Zúčastnili sa jej V. Ondrejka a T. Miškov zo 7. ročníka.

22.1.1999 – sa v priestoroch školy uskutočnil stolnotenisový turnaj – Majstrovstvá školy. Zúčastnilo sa ich desať hráčov.

Umiestnenie : 1. miesto – Vladimír Ondrejka, 2. miesto – Tomáš Miškov, 3. miesto – Peter Matejov, všetci zo 7. ročníka.

Žiaci nezaostávali ani v zberoch.

Na jeseň nazbierali 55 kg šípok, zisk činil 1320 Sk za zber **papiera** škola získala 3492 Sk.



Významné boli umiestnenia žiakov v okresných súťažiach.

11.3.1999 – sa uskutočnilo OK Pytagoriády – V. Ondrejka získal 2. miesto.



Vlado si výborne počínal i na OK geografickej olympiády, kde sa umiestnil tiež na 2. mieste a postúpil do krajského kola.

17.3.1999 sa konala v Zlatých Moravciach súťaž žiackych divadelných súborov. Žiaci školského klubu predviedli hru V širom poli zámoček. R. Zvolenský získal diplom za postavu ježka.



Okresné kolo streleckej ligy malo 3 kolá. Po poslednom kole starší žiaci – Milan Matejov, Peter Matejov a Marián

Matejov obsadili 2. miesto. V kategórii jednotlivcov získal Milan Matejov 1. miesto.

V OK Hviezdoslavovho Kubína 15.4.1999 reprezentovali školu – M.Ondrejka, L.Hošťovecký a V.Ondrejka, ktorý opäť získal 2. miesto.

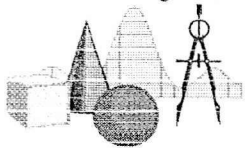

14.4.1999 sa konalo v Zlatých Moravciach OK matematickej olympiády – zúčastnili sa ho V.Ondrejka a D. Kelemenová, ktorá obsadila 3. miesto.

19.4.1999 sa uskutočnilo ŠK speváckej súťaže Slávik 99. Do okresného kola postúpili H.Dávidová a L.Hošťovecká.

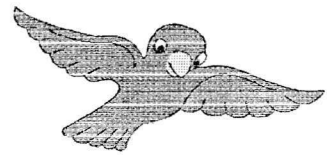

22.4.1999 si pripomíname Deň Zeme – naši žiaci vysadili v tento deň 15 stromčekov.

28.4.1999 sa v Topoľčiankach uskutočnil 3. ročník súťaže Rozpoviem ti rozprávku – L.Hošťovecká sa umiestnila na 3. mieste.

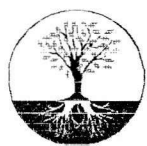

29.4.1999 sa žiaci 5. – 7. ročníka zúčastnili exkurzie do Nitry. Prezreli si výstavu rastlín Gardenia 99 a navštívili Slovenské poľnohospodárske múzeum. Prezreli si archeologickú časť, pekáreň a školu. V nej ich zaujali najmä vedecké hračky.

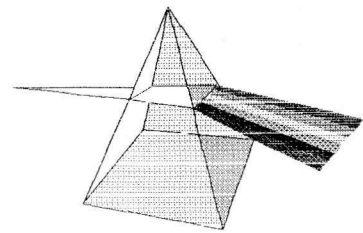

Veríme, že aj v budúcnosti sa žiaci zapoja do súťaží, aby reprezentovali našu školu.

Lucia Škodová a Simona Novácka 7. ročník



UROB SI SÁM

Tajomná škatuľka

Škatuľku s čertíkom si zhotovíme z lepenky alebo z preglejky. Je to kocka s hranou 70 mm dlhou (obr. a). Lepenkovú škatuľku obtiahneme na hranách lepiacou páskou alebo pásikom plátna (obr. b). Potom obtiahneme steny škatuľky papierom a nalepíme na ne veselé obrázky. Na prednú stenu škatuľky pripevníme malý háčik z drôtu a do viečka zatlačíme klinček, za ktorý sa háčik zachytí. Na telíčko čertíka potrebujeme špirálovú strunu, nie veľmi hrubú, ale dosť pružnú. Keď nezohnete strunu, urobte si ju z tvrdého drôtu, ktorý navíňte na rúčku zmetáka. Na prvom závite urobíme krúžok na upevnenie hlavičky čertíka (obr. c). Hlavičku si urobíme z vaty alebo z handričiek, obtiahneme ju bledou handričkou (obr. d), namalujeme na ňu oči, ústa a uši, prišijeme na ňu nos a rohy. Telíčko (špirálu) obtiahneme látkou. Ručičky urobíme z koráľkov, navlečených na drôt. Potom pripevníme špirálu na dno škatuľky, stlačíme ju, zavrieme viečko a zachytíme ho háčikom (obr. e). Požičajte potom škatuľku kamarátovi a uvidíte, ako sa zľakne, keď ju otvorí (obr. f)!

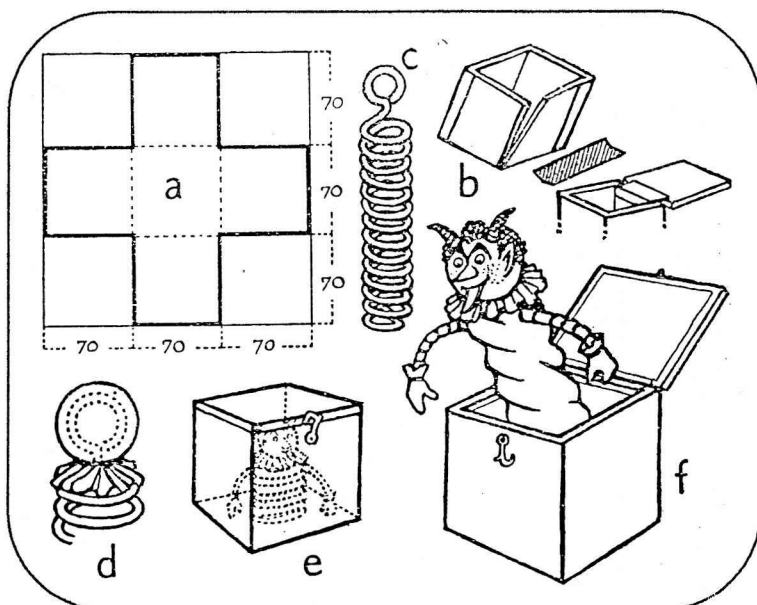

Parná turbína

Zo starej plechovky urobíme najprv nosník turbíny. Bude to obdĺžnik 8 x 21 cm a uprostred bude mať vyrezaný obdĺžnikový otvor (obr. a). Potom plech ohneme do tvaru nosníka (obr. b). Ak je plech príliš tvrdý, vysekáme obdĺžnikový otvor dlátom. Nosník pripevníme na doštičku štyrmi klinčekmi. Doštička bude mať rozmery 20 x 9 cm. Zo starej plechovky urobíme jednoduchú turbínu (obr. c). Do skrutkovacieho klobúčika plechovky urobíme klinčekom malú dierku. Plechovku naplníme do polovice vodou, aby hladina položená pod prerazenou dierkou (obr. d).

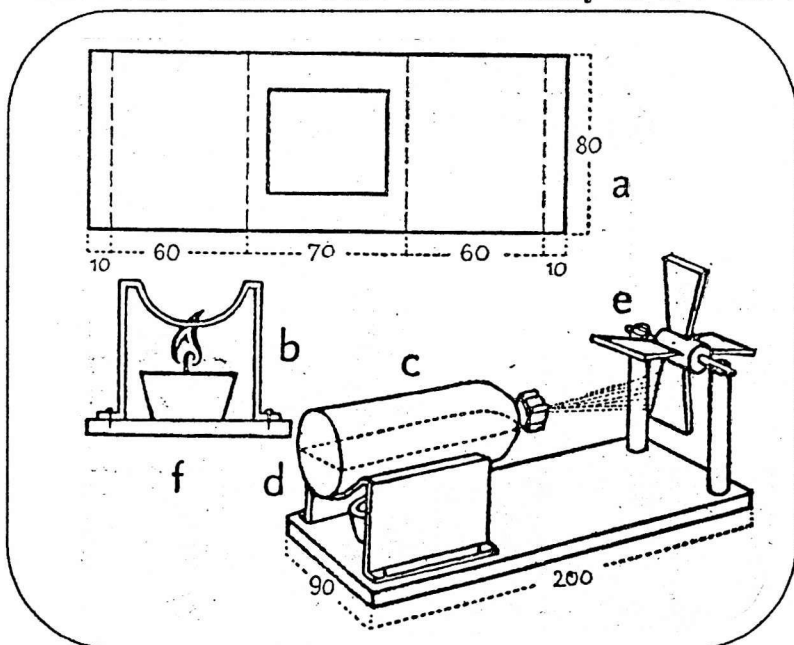

Pod plechovku postavíme sviečku alebo nádobku s olejom s plávajúcim knôtikom (obr. f). Para, ktorá vznikla ohrievaním vody, vyráža dierkou v klobúčiku prudko von, naráža na lopatky veterníka a roztočí ho.

Môžeš vymýšľať i nové obrazce, no stále zachovávaj zásadu : rovnaká farba k rovnakej farbe. Ak sa ti podarí zaujímavý tvar, zakresli si polohu trojuholníčkov vo farbách - no kamarátovi predlož len čiernu siluetu s výzvou, aby poskladali trojuholníky do určeného tvaru. Želáme ti veľa zábavy !

M

O

Z

A

I

K

A

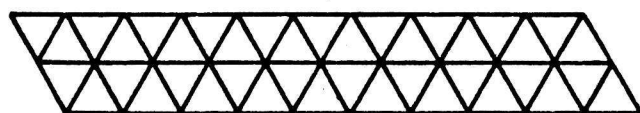

ČELENKA

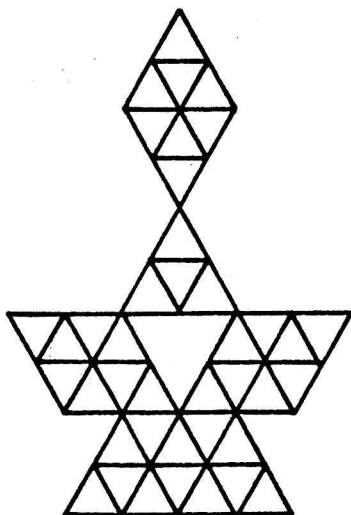

TIPÍ

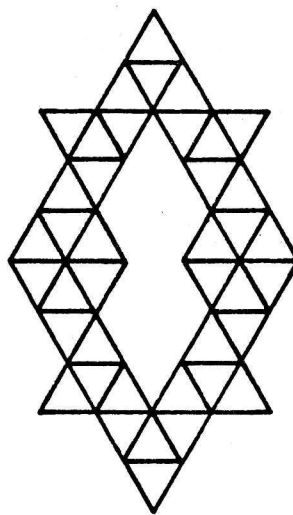

WAMPUM

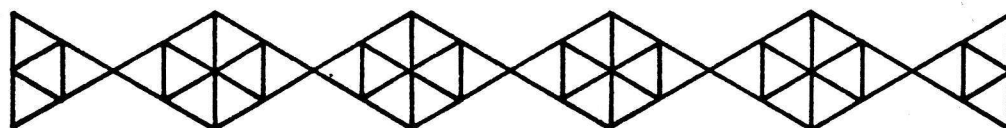

HAD KENABÍK

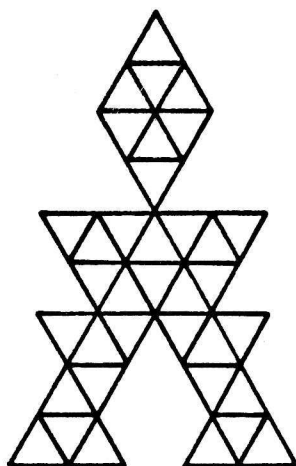

BOJŮVNÍK

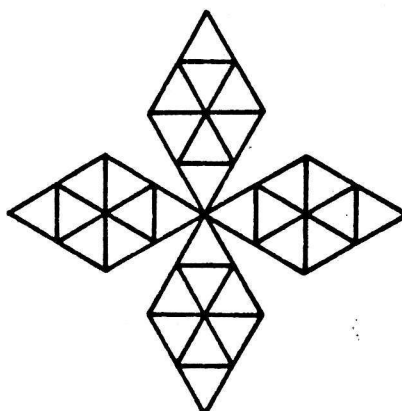

ŠTYRI ORLIE PERÁ

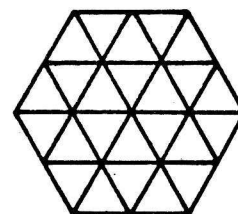

SNEHOVÁ
VLOČKA

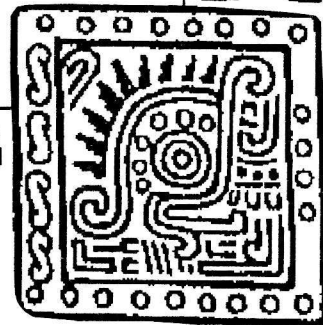
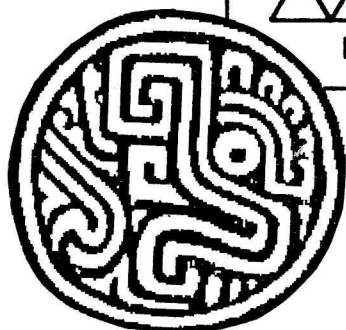
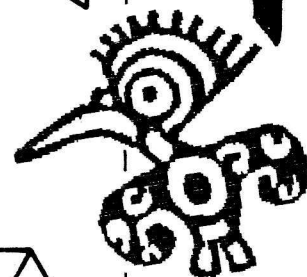

INDIÁNSKA

Vystrihni z tvrdého papiera desať rovnostranných trojuholníkov so stranou 4 cm a každý rozdeľ na štyri menšie trojuholníčky (obr.1.) V každom trojuholníku tri okrajové trojuholníčky vyfarbi, prostredný nechaj biely (trojuholníčky označené jednotkou urob modré, dvojkou červené, trojkou žlté).

A teraz začni skladať indiánske ornamentálne obrazce, ktoré vidíš na nasledujúcej strane. Musíš pri tom zachovať jedno pravidlo : miesto, v ktorom sa dva veľké trojuholníky dotýkajú, musí byť u oboch rovnakej farby (styčným miestom dvoch susedných trojuholníkov môžu byť ich vrcholy alebo strany či polovičky strán, čiže jedna strana malého trojuholníka). Napríklad k žltému vrcholu môžeš priložiť iba žltý, k červenej strane iba červenú.

Zo všetkých desiatich trojuholníkov zlož indiánsky stan – *tipí*. Potom urob čelenku a obrazec nazvaný *wampum*. A tie hada *kenabika*. Deväť trojuholníkov ti postačí na postavu *bojovníka*. Z ôsmich zostav štyri *orlie perá*. A zo šiestich snehovú vločku.

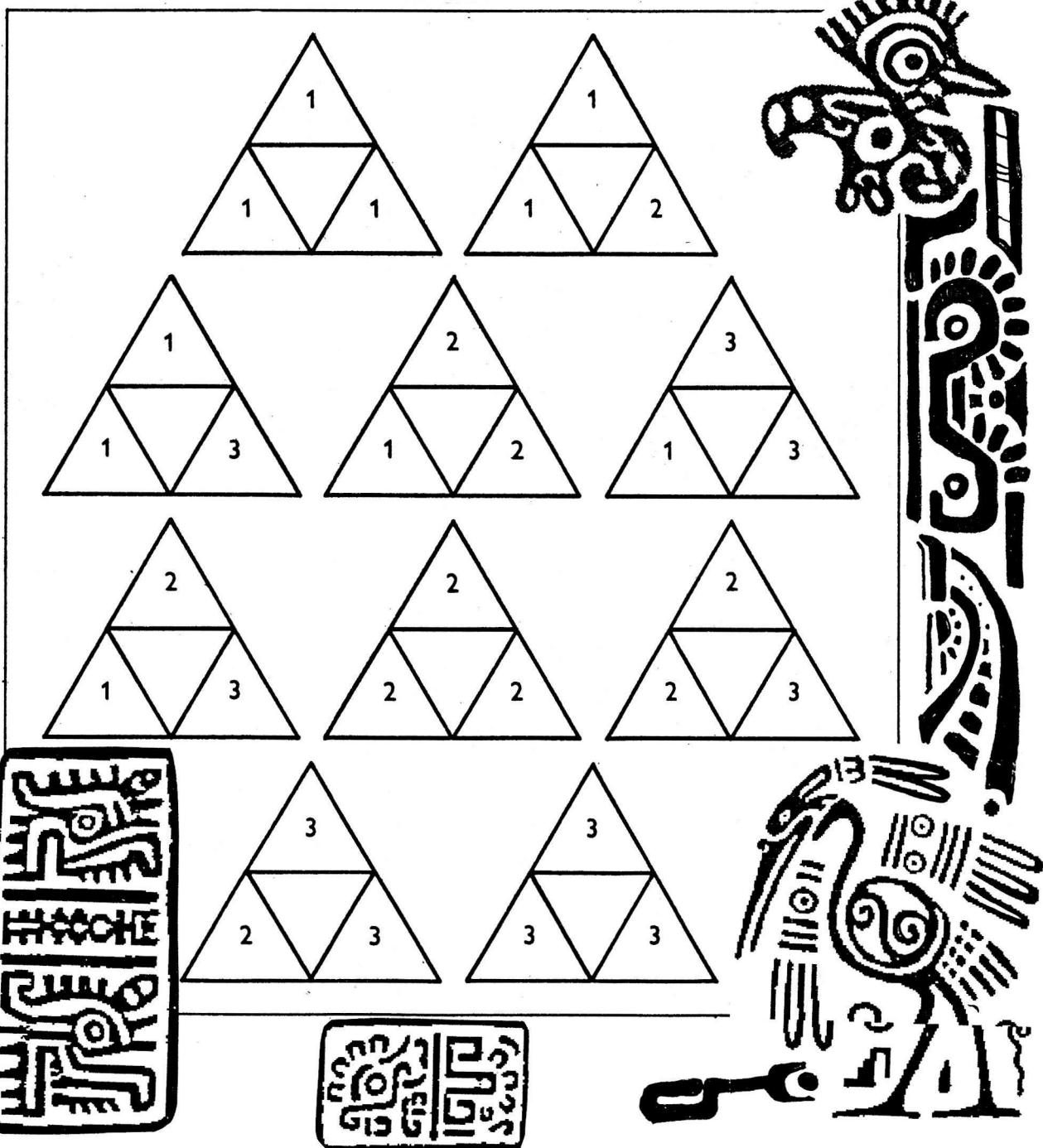

HĽAVOLAMKY

Dve z ôsmich žiab sú úplne rovnaké. Ktoré?

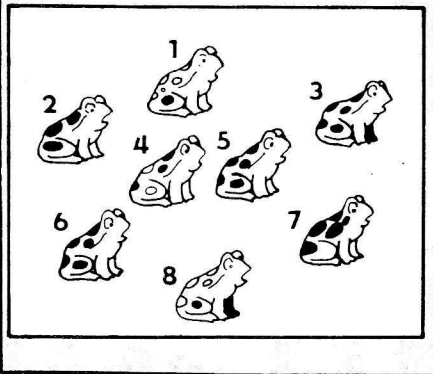

Máš postreh?

Tieto dva obrázky sa odlišujú v dvadsiatich maličkostiach. Nájdi, ktoré to sú.

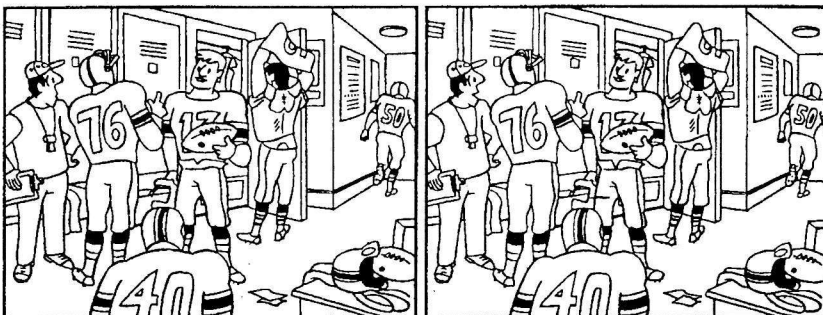

Suverniry z Grécka

Oľga chce priniesť svojim priateľkám rovnaký suvenir z prázdnin. Zistila, že v tomto obchode majú práve toľko rovnakých váz, koľko potrebuje. Koľko má teda priateľiek?

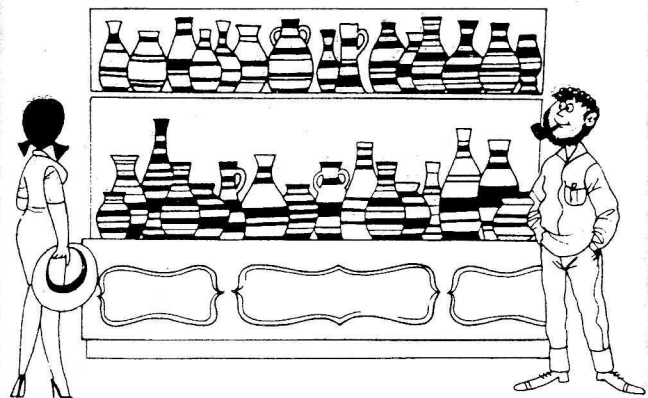

Skús nakresliť jedným ťahom:

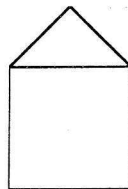

a.

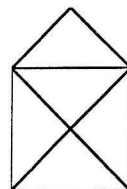

b.

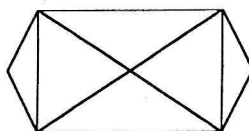

c.

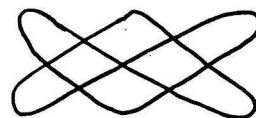

d.

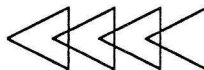

e.

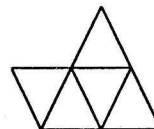

f.

Štvorce a obdĺžniky

Koľko štvorcov a obdĺžnikov je na obrázku?

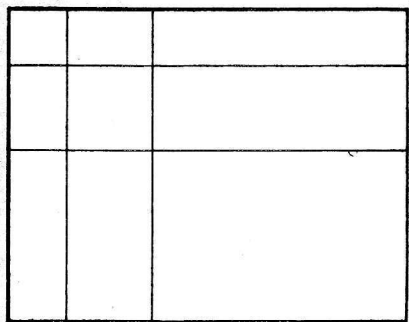

Do štvorčekov tohto roháčika vpiš číslce 2, 2, 5, 6, 6, 7 tak, aby každým zvislým, vodorovným a šikmým smerom dali súčet 13!

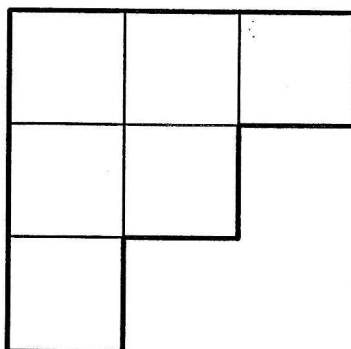

HÁDANKY

1. Je z dreva a zo slamy, ale horieť nebude.
2. Má päť prstov ako ruka, a nie je to ruka.
3. Kto vie najvernejšie a najrýchlejšie maľovať ?
4. Nemá duše, ani tela, a každý deň k nebu volá.
5. Má dve nohy a keď sa prechádza, len na jednej chodí.
6. Najprv ho pochovávajú, a len potom z neho osov majú.
7. Ako sa množia muchy ?
8. V každom rožku trošku a v prostriedku najviac.
9. Stojí pod strechou a predsa je vždy mokrý.

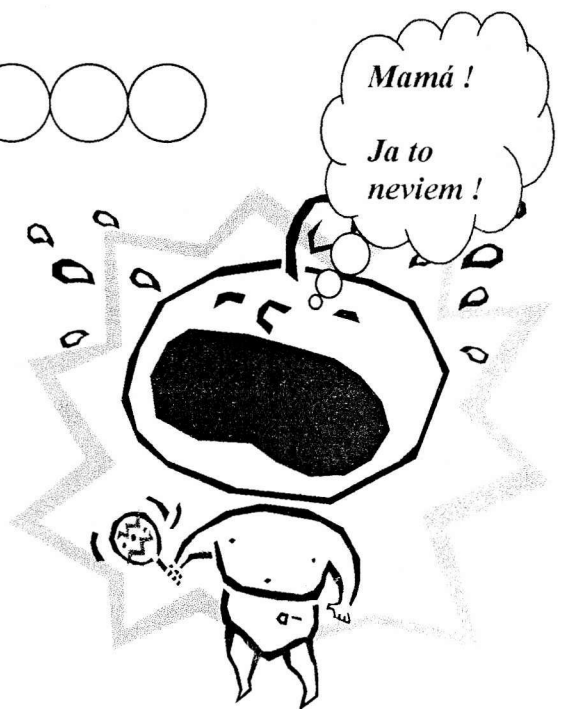
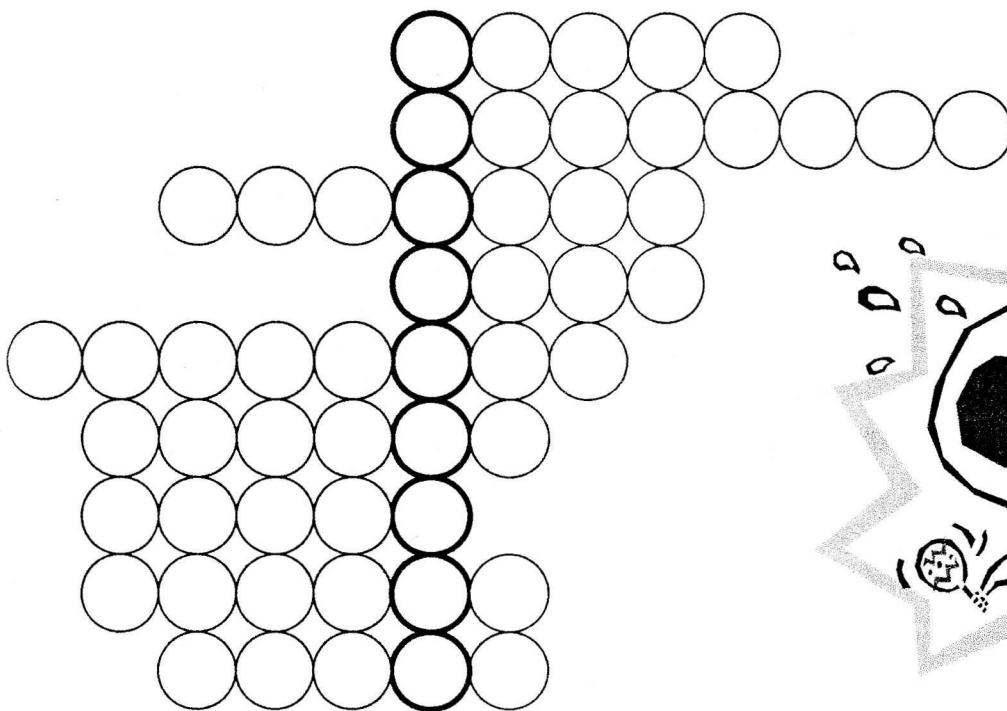

Ak nevieš správne odpovede nájdeš ich na predposlednej strane Nezmaru.

Hra s kockou

Na obrázku sú tri rovnaké kocky, len jedna z nich má prázdnu stenu. Ktorý symbol na ňu patrí?

Pyramída

Premiestnite tri (iba!) kolieska tak, aby ste dostali prevrátenú pyramídu!

SKRÝVAČKA

V texte sú ukryté priezviská niektorých žiakov našej školy. Nájdeš ich?

Starosta Gaher dal vyhlásiť oznam, že František Složika v Skýcove nebýva.

Hoci kráľ Matej ovládol svoj hnev, malý Miško recitoval básničku ďalej. U detí sa zlomenina zrástá krátky čas. Kamarát nášho Ďura čakal celú hodinu. Ferko márne čakal na to, že lupá v kovovom púzdre bude celá.



Sem môžeš zapísať, koho si našiel. Veľa zábavy pri hľadaní!

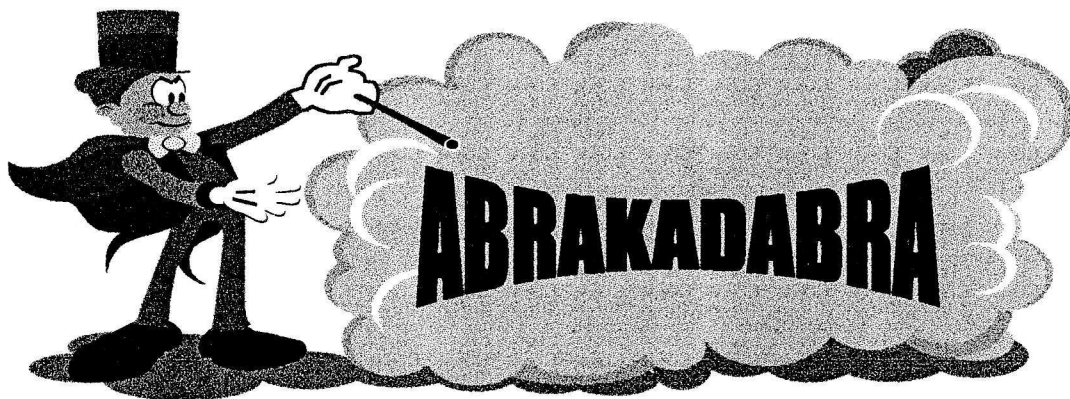

Kúzelné jablko

Čarovné jablko, ktorým udivíte svojich kamarátov nebude otrávené ako to zo Snehulienky, takže po čarovaní ho môžete kľudne zjesť. Aj keď je najlepšie schrúmať jablko aj so šupkou, pretože nám nejde iba o chuť, ale i o vitamíny, urobíme tentoraz výnimku. A ajhľa ! Pod šupkou máme rozkrojené jablko na štyri časti.

Ako to dokážeme, je najlepšie vidieť na obrázku. Pozor ihlu použite čo najtenšiu a niť natoľko pevnú, aby sa vám nepretrhla. Jablko prešijete pod šupou podľa nákresu a ťahom či potrhávaním krájate tak ako mamička knedľu. Obdiv za toto kúzlo si zaslúžite už len preto, že k jeho príprave je potrebná veľká dávka trpezlivosti.

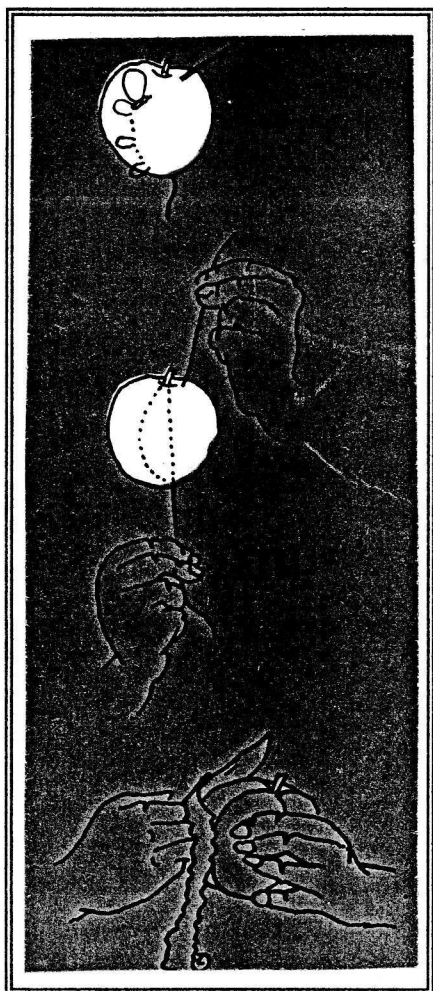

Kúzlo s mincou

K tomuto kúzlu potrebujeme vreckovku a mincu. O druhej minci zaviazanej do kúska rovnakej látky, ako má stred vreckovky, nebudeme pred nikým rozprávať, ale starostlivo ju ukryjeme

v ruke. Potom necháte niekoho z kamarátov, aby do vreckovky vložili mincu. Pri prekladaní vreckovky z ruky do ruky na ňu nasadíte svoju mincu zviazanú niťou v látke. Potom ju odstrihnete, mincu vrátite, z vreckovky vysypete druhú s otázkou, či si ju môžete nechať a ukážete všetkým neporušenú vreckovku. Obrázok vám veľa napovie. Zručnosť už ale musíte získať sami.



Kúzlam zdar a kúzelníkom zvlášť !

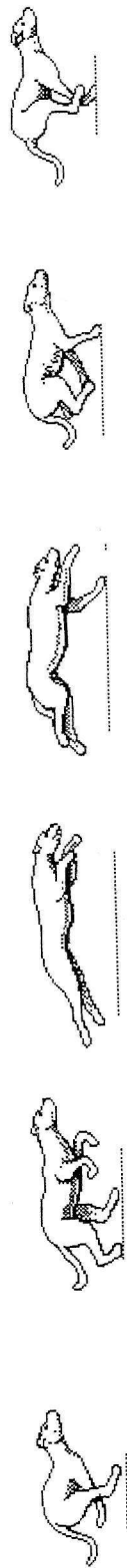
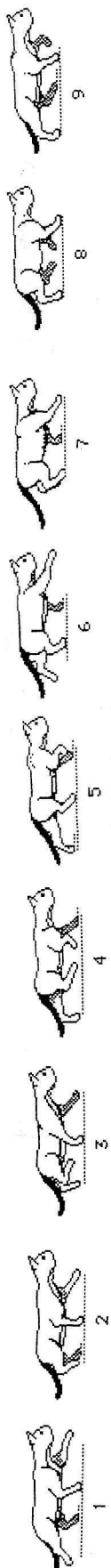

ROHYBIVÉ ZVIERATKA

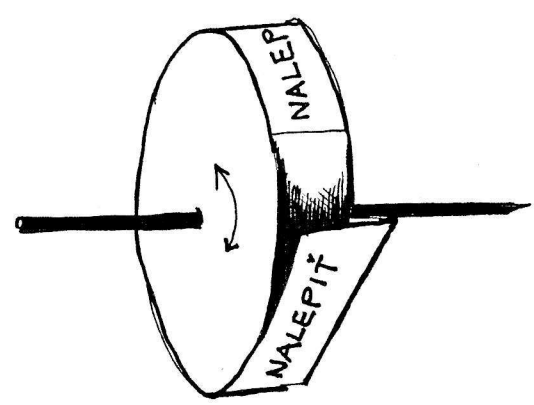

ČO TREBA UROBIŤ ?

1. VYSTRIHNI PÁSIK SO ZVIERATKOM (NAPRÍKLAD MAČIČIKU)
2. NALEP NA NEJAKÝ VALČEK ALEBO KOTÚČ.
3. KEĎ VALČEK ROZTOČÍŠ - ZVIERATKO ZAČNE BEHAŤ !