

ČASOPIS ZŠ SKÝCOV

NEZVIMAR



OBČASNÍK



ČÍSLO 5.

Školský rok 1996/97

Cena 10 Sk



Básničky o sv. Mikulášovi

Mikulášik, Mikuláš
čo v tom vreci pre nás máš ?
Bonbóny a cukríčky,
pomaranče , perníčky.
Chcem byť raz taká ako Ty
a rozdávať dobroty.

Diana Kelemenová 5.tr.

Letia sane maľované,
po ligotavej ulici.
Mikuláš sa na nich vezie
vo veľkej čapici.

Biely kožuch, čiapka biela
vo vaku sa skrýva dobrôt veľa.
Cingy - liny zvonky zvonja
strieborné jak jazero,
stará tvár sa usmieva
spod fúziskov veselo.

Diana Kelemenová 5.tr.

Teším sa na Mikuláša,
čo darčeky nám prináša.
Jedným lyže, druhým sánky,
na tie zimné radovánky.
Potom už len snehu dosť,
všetkým deťom pre radosť,
aby mohli vyskúšať
nové sánky hneď na trať.

Martina Pavková 7.tr.

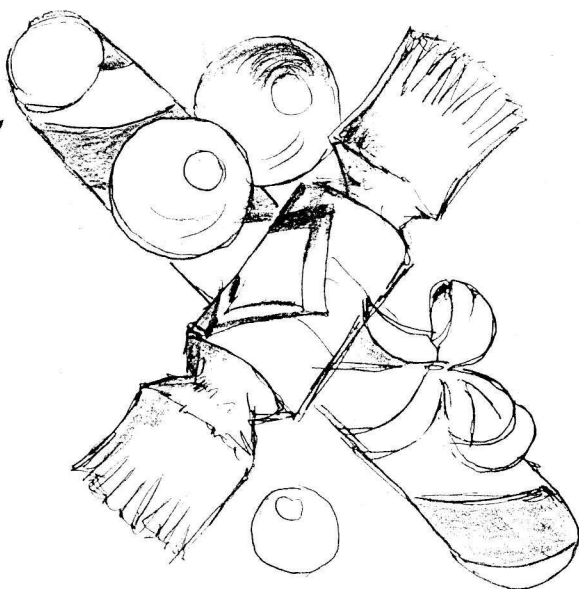
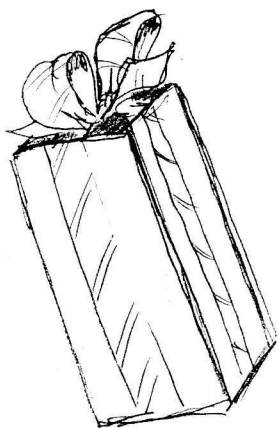

Básničky o Zime

Zima prišla v plnej kráse,
radujú sa deti zase.
Lyže, sánky, korčule
slúžiť budú do vôle.
Pri kaštieli ladiť malý,
korčule by sme vziať mali!
A okolo kaštiela
počut detí priveľa.

Simona Novácka 5.tr.

Zima je zimička
teší sa Anička.
Deti sa radujú,
tešia sa a lyžujú.
Keď prišla zimička,
sánkuje sa Anička.
Smeje sa jej Paľo,
že je snehu málo.
Nesmej sa kamarát,
snehu je akurát.
Perinbaba, dobrá pani,
spraví radosť na prázdniny.

Lucia Hostovecká 3.tr.

Cez zimu je všetko biele,
borovice, smrek, či jedle.
Staviame si snehuliaka,
na stráni už na nás čaká.
Zakryté sú všetky cesty,
vonku fúka severák.
Treba nosiť teplé vesty,
zima bude tak či tak.

Peter Jenis 7.roč.

Zima, zima, zimička
chystaj sánky mamička.
Keď sú sánky pripravené,
my dve sme už oblečené.
Po rovine, po doline,
vozíme sa uzimene.
Už sme celkom vymrznuté
nohy, ruky sú skrehnuté.
Domov chytro bežíme,
pod perinu skočíme.
Aby sme sa zahriali
a zajtra na sanicu pobrali.

Martina Bernátová 5.tr.

Tohtoročná zima nie je veru jak sa patrí,
ale ona tvrdí svoje, vraj zasnežila Tatry.
Módna zima dnešnej doby, úplne sa zmenila,
veď ani v decembri prísť nemienila.

Perinbaba nepletie jej šaty veľmi hrubé,
šije jej už iné šaty, tenšie, celkom druhé.
Jedna vec ma veľmi trápi a neviete aká?
Že nebudem zimu poznať ako moja STARKA.

Zuzana Novácka 8.tr.

Zima prišla, už je tu,
to zas bude rehotu.
Deti šantia ako vedia,
dolu briežkom sane bežia.

Spúšťajú sa hore dole,
majú sane všetci nové.
Iba Jurko maličký,
nemá nové sánočky.

Veľmi plače, narieka,
s ním aj sestra Marienka.
Mamička im hovorí,
sánky budú v decembri.

Na Vianoce pod stromčekom,
sánky v šate novučičkom,
čo mamička slúbila
to deťom aj splnila.

Eva Žikavská 8.tr.

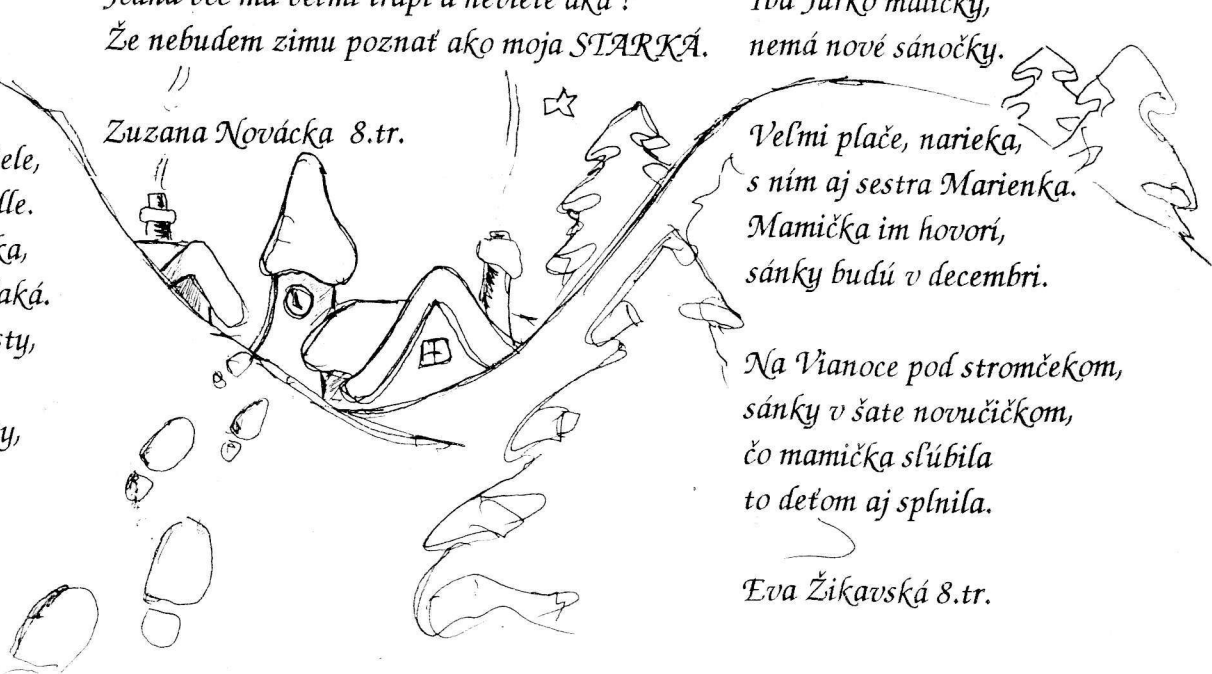
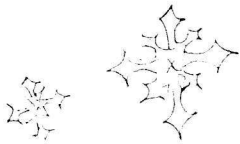
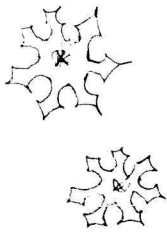

Prišla zima, krásne je,
všetko u nás biele je.
Severáčik fúka tu,
zima, zima už je tu.

Na sánky si sadneme,
sem - tam z nich aj spadneme.
Keď sa v snehu vygúľame,
snehuliaka si staviame.

Miesto nosa mrkvička,
hrniec - to je čiapočka.
Miesto očí uhliky,
metlu dáme do ruky.

Na Štedrý deň pod stromčekom,
radujeme sa darčekom.
Všade cítiť čaro Vianoc,
veď zavládla Ježiška moc.

Ján Hózl 7.tr.

Stromček svieti, poďte deti.
Tešíte sa na darčeky?
Sú to pekné veci,
petešia, keď ste smutní všetci.

Darčeky sú krásne
a každý z nás žasne.
Zuzana Havranová 4.tr.

Prišla zima zimička,
zamrzli nám oknička.
Z neba vločky padajú,
ľuďom správu dávajú.
Treba v peci prikúriť,
zimné veci vybaľiť.
Korčule si prichystať,
na ľad s nimi utekať.

Peter Škoda a
Roman Černák 8.tr.

Vianoce

Vianoce sú pred dverami,
upratujú, pečú mamy.
My im rady pomôžeme,
aj zákusky upečieme.

Vela snehu napadalo,
strechy domov zafúkalo.
Snehuliak sa vonku smeje,
mamička sa doma hreje.

Otecko priniesol stromček,
a postavil ho na stolček.
My sme si ho ozdobili,
veľmi sme sa potešili.

Aj vonku je veľký zhon,
z kostola už bije zvon.
Sadáme si všetci k stolu
tešíme sa, že sme spolu.

Eva Žikavská a
Eva Gahérová 8.tr.

Jedlička

Zima, zima, zimička,
rastie v hore jedlička.
Vianoce sa začali
tak jedličku zotali.
Domov si ju zobrali
a zdobit je začali.
Keď ju pekne ozdobili,
potom sviečky zapálili.
Spoločne sa pomodlili
a darčeky rozbalili.

Pavol Drienovský 7.tr.

Už je zima, už je mráz
snehu bude až po nos.
Bude dobrá sanica
pre Zuzku i pre Vinca.

Tomáš Matejov 5.tr.

Vianoce

Prichádzajú Vianoce,
sniežik sa už ligoce.
Stromček sme si postavili,
hneď sme ho aj ozdobili.

Pred večerou zhon veľký,
už sa pečú medovníky.
Kapustnica rozváňa,
ryba sa už vysmáža.

K stolu sme sa usadili,
najprv sme sa aj pomodlili.
Po večeri tešíme sa,
prekvapenia dočkáme sa.

Veselá to hodina,
pod stromčekom začína.
Vianoce sú iba raz,
Nový rok už čaká nás.

Jana Zrastáková 7.tr.

Sánkovačka

Zima prišla veľmi rýchlo,
ráno sa mi zase kýchlo.
Vločky z neba padajú,
deti na ne čakajú.

A už bežia na povahu,
sánky zložiť pomáhajú.
Spúšťajú sa dolu briezkom,
zapadli už stráne sniežkom.

Večer bude gulovačka,
sánkovačka, lyžovačka.
Nevadí, že štípe mráz,
sánkujú sa zas a zas.

Eva Gahérová a
Lucia Matejová 8.tr.

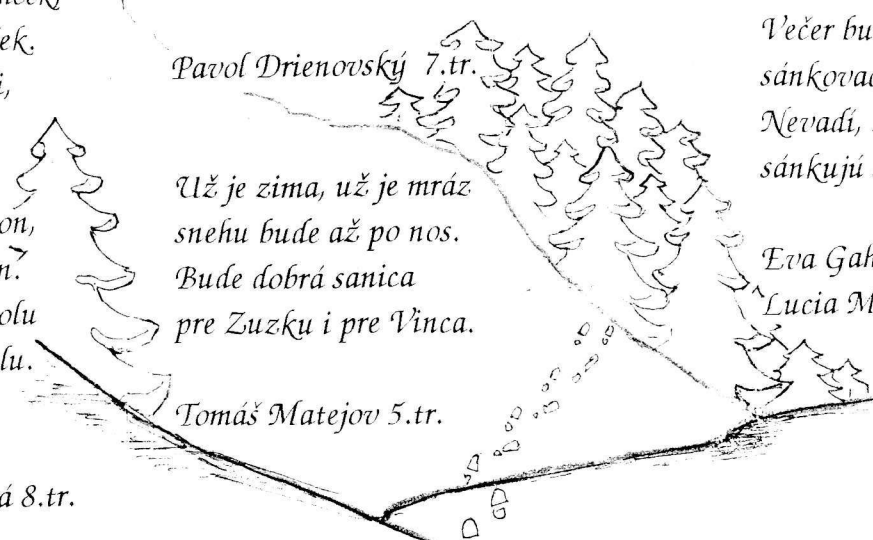



Pokoj ľudom dobrej vôle

Zastav sa dnes chvíľa chvíľ, postoj nôcka tmavá,
veď túto noc Betlehem uvíta si kráľa.

Obloha, sťa drahokam vyzdobená čaša,
očakáva vytúžený príchod Mesiáša.

Čupiaci sťa starénka mašťalka tu stojí,
jej nahnutú striešku čas už nezahojí.

Vôkol ticho, iba z hôr hlas valachov volá :

„Nože sa to pozrite, čo sa deje zdola !“

Nad dolinou stálica, hviezda plná jasú,
čoby zvolávala betlehemskú chasu.

„Je to možné ? Klame zrak ? Alebo je to ver tak.

Čujte bratia, poďme tam, zistiť, či to vskutku klam.“

Doberú sa vedno teda, kde zrak spustiť sa už nedá.

Prídu bližšie, žasnú v chvíli. Také niečo netušili.

Veď z mašťalky nebesá, jasné svetlo leje sa.

Nazrú dnu a mlčky stoja. Ďalej ísť sa veru boja.

V kúte, v jasliach dieťa spinká.

Dri ňom maľ si hľadí synka.

A do šťastia tých dvoch ľudí mužská postava sa vlúdi.

Koľký pokoj, koľké šťastie v srdciach všetkých razom rastie.

A hľa, anjel z výšavy takto ku nim prevraví :

„Boh dieťaťom ako kvet obdaroval tento svet.

Aleluja Bohu chvála, oslavujte svojho kráľa,

lebo ten čo v jasliach leží a má v tvári úsmev svieži,

je židovský Mesiáš, my držíme nad ním stráž.“

To sa teda bratia milí nad tým všetkým zadivili

a už bežia hľadať doma dáke jedlo, každý čo má.

Dritom vzbudia svoju chasu : „ Poďte pozrieť na tú krásu !

Na to krásne dieťa malé učupené do mašťale.

Dľa anjela súdu, židovskému ľudu kráľom má byť vraj.“

A už to vic razom veru celý šíri kraj.

Aj my dneska v tejto chvíli, iste sme si zaslúžili

v dávnych časoch pri nich stáť a vedno sa radovať.

Hoci sa teraz nedá, Ježiško nám odpovedá :

„ Veď ste so mnou bratia v Kristu

a vidím vám lásku čistú. Pokoj, túžbu dobrým byť

a ja sa mám narodiť.“

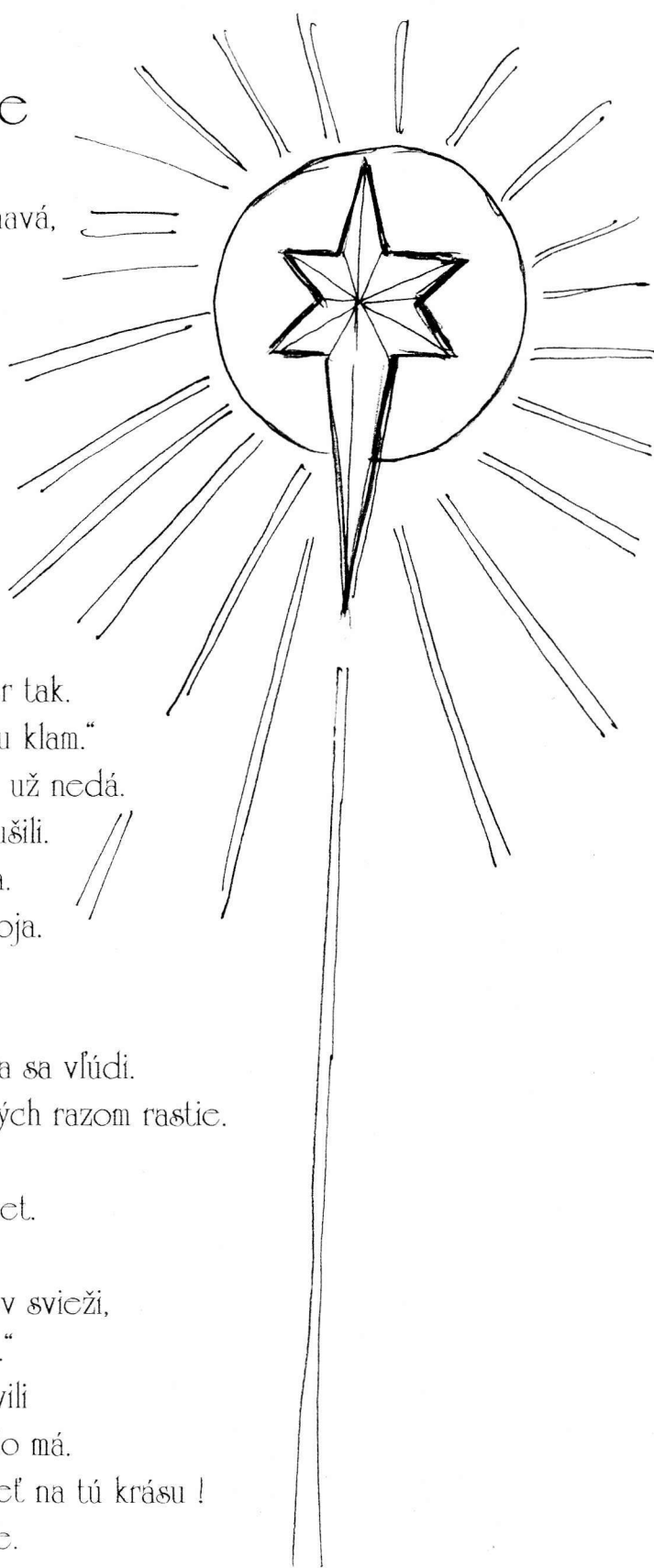

6. DECEMBER - SVIATOK MIKULÁŠA

Mikuláš sa narodil v meste Patara v Malej Ázii. Už v mladosti bol povestný svojou dobročinnosťou, ktorá narástla, keď sa stal biskupom v meste Mira v terajšom Turecku. Raz v noci nebadane obdaroval tri dievčatá, aby mali veno a mohli sa vydať.

Odvtedy sa v mnohých krajinách zachováva tradícia dávať v noci na svätého Mikuláša darčeky.

Podľa toho či deti boli dobré alebo neposlušné, dáva im prekvapenia. Sú to sladkosti a ovocie. Tým neposlušným sa újdu zemiaky či kúsok uhlia.

Tak to bolo kedysi a tak je to i dnes.

**Na svätého Mikuláša ,
je už všetka zima naša.**

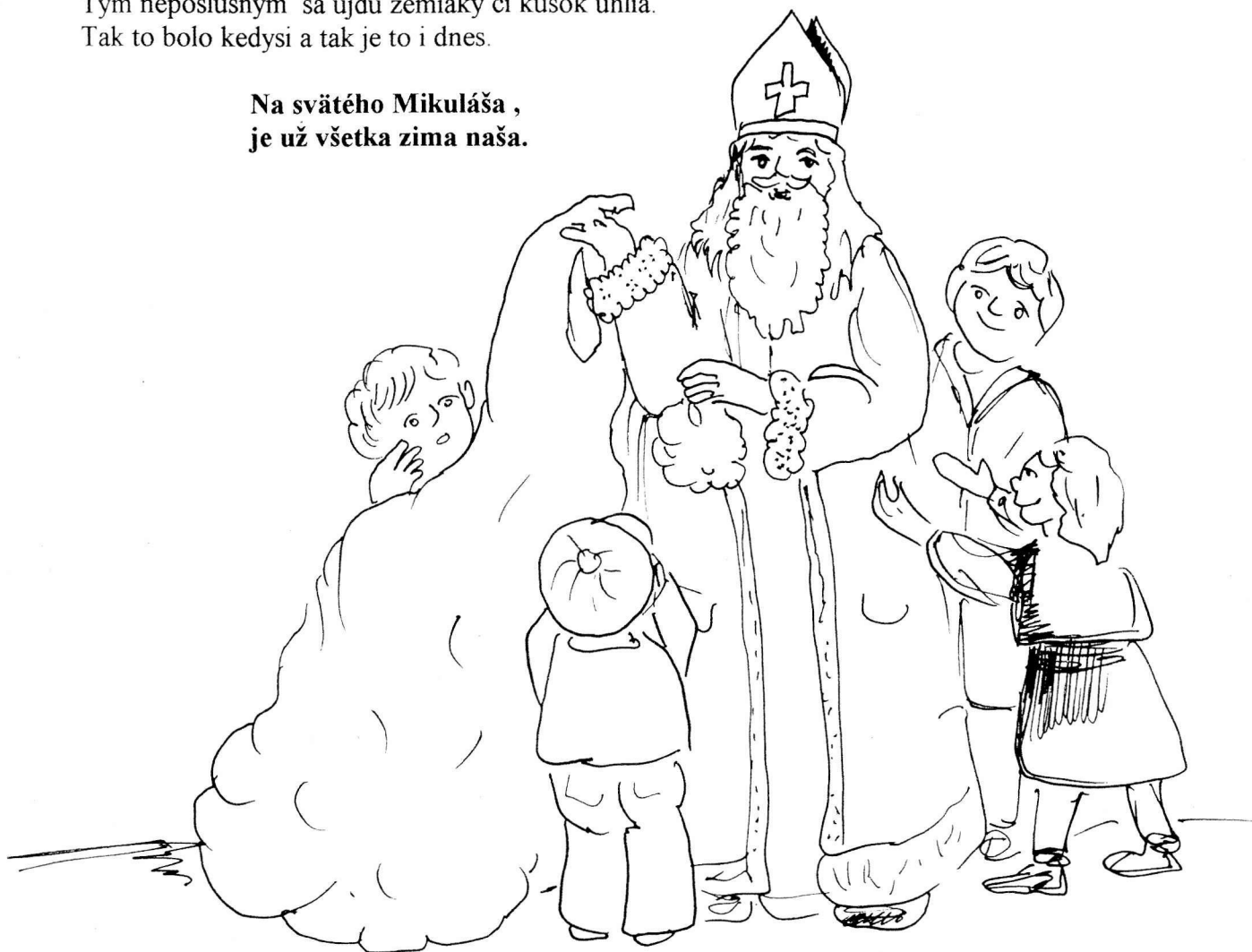

13. DECEMBER - SVIATOK LUCIE

Lucia sa narodila v Syrakúzach. Pochádzala zo zámožnej rodiny. Keď jej ťažko ochorela matka, vykonal púť k hrobu sv. Agáty, aby prosila o matkino uzdravenie.

Po návrate domov oznámila snúbencovi, že sa nemieni vydávať. Sklamany mládenec ju obžaloval pred súdmi, že je kresťanka. Uväznili ju a predviedli pred súd. Nemohli ju však prinútiť, aby sa zriekla kresťanskej viery. Napokon ju usmrtili. Podľa životopistov to bolo 13. decembra 304 za vlády cisára Diokleciána. Sv. Lucia vystupuje ako nositeľka svetla. S jej menom sú spojené mnohé ľudové zvyky.

**Od Lucie do Vianoc
každá noc má svoju moc.**

Vianoce so slzami.

Katka je namyslené a povýšenecké dievča z bohatej štvrte. Býva s rodičmi a oveľa starším bratom, ktorý riadi otcovu firmu. Vianoce sa blížili a Katka si bola istá krásnymi darčekom. Deň pred vianočnými prázdninami sa dostala do sporu so svojou spolužiackou Evkou. Len náhodou si vypočula Evkin rozhovor s kamarátkami. Hovorila, že ju poteší i menej darčekom. Bude sa tešiť v kruhu svojej rodiny. Katke to nešlo do hlavy, pretože ako každé bohaté dievča aj ona si myslela, že Vianoce spočívajú len v krásnych veciach, ktoré nájde pod vianočným stromčekom. Do Evky sa pustila s veľkým krikom a povýšenie jej nebránilo urážať ju. Po prudkej hádke Evka odišla do triedy. Vianoce boli pred dverami, každý sa usiloval udobriť sa so svojimi priateľmi.

Evka sa premohla, i keď nevyvolala hádku, našla v sebe toľko odvahy, že zaklopala na dvere Katkinho domu. Tá ju vysmiala a vyhodila. Nastal Štedrý deň. Katka sa s úľavou vykrúcala pred zrkadlom, pokiaľ jej vrstovníčka pomáhala matke v kuchyni, zrazu zazvonil v jej prepychovom dome telefón, v ktorom sa ozvala zlá správa. Maroš, Katkin brat pri návrate z firmy utrpel ťažkú autonehodu, ktorú neprežil. Katka so slzami v očiach vbehla mame do náručia. Celé hodiny rozmýšľala nad osudom svojho brata, uvedomovala si, že Vianoce nespočívajú len v bohatstve darčekom, ale najdôležitejšie je stráviť Vianoce v kruhu svojej rodiny. Zrazu oľutovala svoje správanie voči Evke. Obliekla sa a s darčekom v ruke utekala k nej. Neustávajúcim vzlykom prosila Evku o prepáčenie a obidve doteraz nepriateľky sa tuho objali. Onedlho sa z nich stali najlepšie priateľky na svete.

Lenka ŠKORCOVÁ a Jana LUKÁČOVÁ 8.tr.

Najkrajšie Vianoce

Blížili sa Vianoce. Barborka, asi 12 - ročné dievča, sa vybrala na nákup. Ved' bolo treba kúpiť darčeky pre rodičov a brata. Brat už dlhšie túžil po autičku. Zastala pred obchodom s hračkami. Otvorila dvere. Proti nej vybehlo dievča asi v jej veku. Mala naponáhlo. Nechtiac do seba vrazili a dievčaťu vypadla z rúk škatuľa.

- Prepáč - hovorí dievča - nechcela som.

- To nič, pomôžem ti - vraví Barborka.

- Ďakujem, volám sa Martina. A ty ?

- Ja som Barbora.

- Ponáhľam sa - vraví Martina.

- A kde ? - pýta sa Barborka.

- Som z detského domova a o 10 minút mi odchádza autobus.

- Je mi ľúto, ale nechod' ešte. Poprechádzajme sa chvíľu po meste.

- Dobre. - vraví Martina. - Budem rada.

Po hodine nakupovania Martina hovorí Barborke.

- Barborka, už naozaj misím ísť.

- To mi je ľúto. - vraví Barborka. - Stretneme sa ešte ?

- Áno, veľmi rada.

- Zajtra ťa budem čakať na autobusovej zastávke a pôjdeme k nám. - hovorí Barborka. - Predstavím ťa rodičom.

Na druhý deň sa znovu stretli :

- Som rada, že si prišla - vraví Barborka.

- Aj ja som rada.

- Ale podme už k nám, vonku je strašná zima. - hovorí Barborka.

Keď prišli k Barborke, Martina sa z Barborkinými rodičmi hneď zvitála. Asi po hodine rozprávania sa Barborkina mamička pýta Martiny.

- Martina, čo by si si najviac priała na Vianoce ?

- Ja chcem jediný darček. Chcem Vianoce osláviť mimo detského domova. Chcem okúsiť čaro rodinného kruhu.

- To je vynikajúci nápad. - vraví Barborkina mamička.

- Čo keby sme tá rodina boli práve my.

Po dohode v domove boli Barborkini rodičia rozhodnutí. Pre Martinu nastal dlho očakávaný deň - 24. december.

Keď prichádzala k Barborke, bola nesmierne rada, že sa stretli. Všetci si sadli za stôl, navečerali sa a išli odbalovať darčeky. Martina si našal svoje darčeky. Veľkého plyšového leva a peknú knižku. Bola nesmierne rada, že stretla takých dobrých ľudí. Určite sa viac ako z darčekom tešila z toho, že aspoň na Vianoce je mimo domova a že u Barborky je krásna vianočná atmosféra.

- Na tieto Vianoce určite nezabudnem - povedala, keď od nich odchádzala.

Boli to jej najkrajšie Vianoce.

Diana KELEMENOVÁ 5.tr.





Vianoce vo svete

Iný kraj - iný mrav. Toto príslovie platí zvlášť pre vianočné sviatky. V rôznych kútoch sveta ich ľudia oslavujú rôzne.

Čas ožiarených vianočných stromčekov je najorúcejšie oslavovaný v susednom Rakúsku. Inde vo svete sú vianočné sviatky často pestrejšie, hlučnejšie, veselsie.

V USA prichádza „Santa Claus“ alebo „Sant Nick“ v prvý sviatok vianočný komínom a každému členovi rodiny prinesie darček.

Vo Francúzsku plní „Père Noël“ (Otec Vianoc) na Štedrý večer detské topánky a pančuchy darčekom, ako to u nás robí Mikuláš.

V Taliansku sa oslavuje deň sv. Štefana 26. december. Typickým pre tento deň je bohatý stôl. Deti dostávajú darčeky na sviatok Troch kráľov. Darčeky rozdáva starena, nazývaná „Befana“ alebo „Berola“. Meno Befana je odvodené od slova epifánia (zjavenie Pána). Povest' hovorí, že starena bola pri upratovaní domu taká hlučná, že nepočula klopať na dvere troch kráľov, ktorí sa chceli spýtať na cestu do Betlehema. Za trest bola premenená na čarodejnicu, ktorá prináša deťom darčeky namiesto Ježiška. Aby bola dobre naladená, v predvečer 6. januára jej spievajú pouliční muzikanti pieseň „Befanano“.

V Škandinávii roznáša vianočnú nádielku „Julklapp“. Darčeky sú zabalené do nespočetných obalov, na každý balík sa napíše meno osoby, pre ktorú je určený, vhodí sa do izby, v ktorej sa nachádzajú členovia rodiny. „Julklapp“ jazdí na „Julbockovi“ (sobovi) a silno klope na dvere (z toho Jul - „klapp“).

V Anglicku roznáša darčeky „Father Christmas“ (Otec Vianoc) v prvý vianočný deň. Sviatočné dni oslavujú slávnostným jedlom a rodinnými posedeniami. V krbe horí celý deň veľké poleno „Yulelog“. Na strope alebo na dverách visí vetvička imela. Keď pod ňou zastane, alebo popod ňu prechádza žena, smú ju muži pobožkať.

V Holandsku píše deti listy so svojimi želaniami. „Sint Nicolas“ jazdí na oslovi ponad strechy. Jeho služobníci oklznú v mikulášsky večer cez krb a vložia oriešky a hračky do detských topánok. Samotné Vianoce sa takmer neoslavujú.

V Rusku nosí darčeky „Dedo Mráz“, predtým „Bábuška“, ktorá tak isto ako talianska „Befana“ zastupuje troch kráľov. V Rusku sa Vianoce oslavujú 6. januára.

Prečo staviame vianočné stromčeky

Stavanie vianočných stromčekov je pre nás úplna samozrejmosť. Nebolo to však vždy tak. Dlhو trvalo, kým sa jedlička presadila ako symbol vianočných sviatkov. Všetko sa to začalo jedným starým germánskym zvykom: K zimnému slnovratu (24.11.) si starí Germáni ozdobovali chyže zelenými ihličnatými vetvičkami. Chceli si tak nakloniť bohov plodnosti.

Prvá písomná zmienka o vianočnom stromčeku je z roku 1520 z lesnatého Alsaska - nazvaný je „vianočný máj“. Spočiatku ho nezdobili. S ozdobovaním začali až bohatí mešťania v 16. storočí. Věšali naň ovocie a sladkosti.

Kedy boli vymyslené vianočné ozdoby

V roku 1870 vynášiel Justus Liebig z dedinky pri Jablonci v Čechách spôsob ako zvonútra postriebriť sklenený predmet. Odvtedy ozdobujú ligotavé sklenené gule vianočné stromčeky. Tento zvyk, vianočné stromčeky zdobiť sklenenými gulami, sa rozšíril do celého sveta - od Japonska po Island, od Austrálie po Kuvajit.

ZASPIEVAJME SI

VOLNE

Do-niesli sme vám novi-nu, prišli sme kvám na kole-du,
a - le sa nás ne-lá-kaj-te, len nás do iz - by vo-laj-te.

2.

Neni sme my chlapci malí,
že by ste nám chleba dali,
opekance jest' nechceme,
oriešky tlct' nebudeme.

3.

Už sa od vás odberáme,
bo d'alekú cestu máme,
za dary vám d'akujeme,
zdravia, šťastia vinšujeme.



Poznáš, vieš, rozumieš ?

ADVENT - je obdobie čakania na Ježiškovo narodenie. Začína sa štyri týždne pred Vianocami.

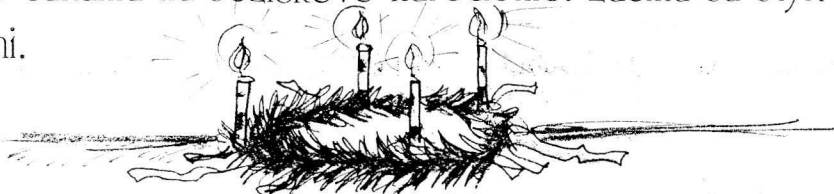

ADVENTNÝ VENIEC - je uvitý z vetvičiek ihličnanov, je bohato zdobený. Štyri sviečky symbolizujú štyri adventné nedele. Každú nedeľu sa jedna z nich zapáli.

KOLEDA - je to vianočná pieseň.



BETLEHEM - je mesto ležiace v dnešnom Jordánsku. V ňom sa narodil Ježiško. Od jeho narodenia sa počína letopočet.

TRAJA KRÁLI - mudrci z Východu, prišli sa pokloniť Mesiášovi a priniesli mu dary - zlato, kadidlo a myrhu.

ZLATO - darovali ho kráľom.

KADIDLO - pálili na oltári Boha

MYRHA - stuhnutá šťava z myrhovníka, používala sa na uchovanie ľudského tela.

Sviatok Troch kráľov je 6. januára. Ním sa končí vianočný čas.

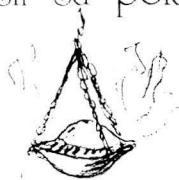

pani učiteľka Helena Juríková

Zima - Vianoce

Skončila sa farebná jeseň a nastala chladná zima. Dni sa krátia a noci sa predlžujú. Na trón zasadla pani Zima, jej chladom strpli stromy a potoky pokryl ľad. Mnohé vtáky ešte v jesennom období odleteli do teplých krajín. Zvieratá si chystali zásoby na dlhú zimu. Na svete nie je dieťaťa, ktoré by sa netešilo z napadnutého snehu, zo sánkovania, lyžovania, stavania snehuliakov a z iných zimných športov a radovánok. V teplých krajinách deti netušia, o čo prichádzajú, keď nepoznajú toto krásne ročné obdobie. V zime sa netešíme iba zo snehu, ale aj z jednej krásnej udalosti a tou sú Vianoce. Vtedy je každá rodina spolu a prežíva krásne chvíle. Symbolom Vianoc je vianočný stromček, pod ktorým si deti nájdu svoje vytúžené sny. Na štedrovečernej hostine je tradíciou kápor. V iných krajinách sú to moriaky a iné zvieratá. Vianoce sú pre ľudí obdobím radosti, ale pre prírodu a zvieratá obdobím strachu. Každý rok sa vyrúbe veľké množstvo ihličnatých stromov. Ľudia si neuvedomujú, že ničia sami seba. Ved' teraz si môžu zakúpiť umelý stromček, ktorý v plnej miere nahradí živý. Takisto je to aj s nevinnými zvieratami. Každý človek, ktorý má súcit s prírodou, pomáha zvieratám stavaním rôznych krmidiel, do ktorých im nosí potravu.

Zimu mám veľmi rád a vždy smútim, keď sa končí.

Peter HUŇADY 7.tr.

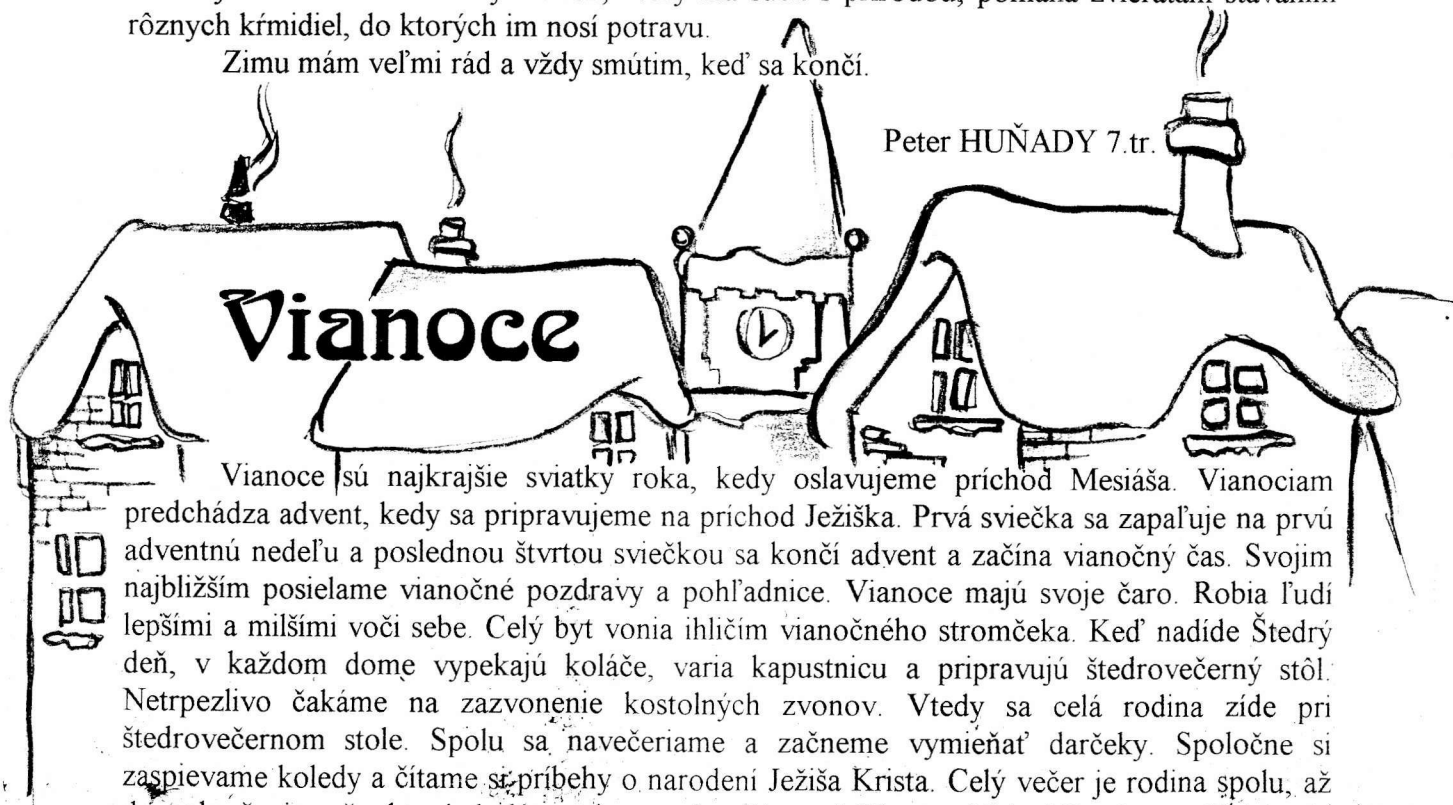

Vianoce sú najkrajšie sviatky roka, kedy oslavujeme príchod Mesiáša. Vianociam predchádza advent, kedy sa pripravujeme na príchod Ježiška. Prvá sviečka sa zapaluje na prvú adventnú nedeľu a poslednou štvrtou sviečkou sa končí advent a začína vianočný čas. Svojim najbližším posielame vianočné pozdravy a pohľadnice. Vianoce majú svoje čaro. Robia ľudí lepšími a milšími voči sebe. Celý byt vonia ihličím vianočného stromčeka. Keď nadíde Štedrý deň, v každom dome vypekajú koláče, varia kapustnicu a pripravujú štedrovečerný stôl. Netrpezlivo čakáme na zazvonenie kostolných zvonov. Vtedy sa celá rodina zide pri štedrovečernom stole. Spolu sa navečeriame a začneme vymieňať darčeky. Spoločne si zaspievame koledy a čítame si príbehy o narodení Ježiša Krista. Celý večer je rodina spolu, až do polnočnej omše, ktorá dodáva tajomnosť a slávnosť Vianoc. Najväčším čarom Vianoc je chvíľa, kedy sa narodil Boží syn. Vianočnú atmosféru spríjemňujú koledy, ktoré si nôtime počas týchto sviatkov. Po polnočnej omši sa všetci rozídeme do svojich príbytkov. Vianočné sviatky pokračujú až do Troch kráľov. Počas týchto dní máme prázdniny, ktoré využívame hlavne na pobyt v prírode. Stavíme snehuliakov, chodíme sa sánkovať a lyžovať.

Tieto sviatky máme veľmi radi, a s peknými zážitkami sa vraciame do školských lavíc.

Michaela RAJNOHOVÁ a Zuzana KOMÁROVÁ 7.tr.

SNEŽNICE

Typické horské snežnice sú ovály vypletené silnejšou šnúrou, na ktorej je pripevnené päťové viazanie.

Drevený hranol, najlepšie jaseňový s prierezom 1 x 4 cm a dlhý asi 120 cm, namočíme vo vani do vrelej vody asi tak na hodinu. Priebežne prilievame čo najvrejšiu vodu (pozor na obarenie), aby sa drevo dobre preparilo a začalo byť vláčne, pružné. Potom hranol ohýbajte cez guľatý predmet s priemerom asi 18 - 20 cm. Hodí sa k tomu starý kovový hrniec, kus potrubia a podobne. Pamätajte na to, že asi 10 cm sa musí prekryvať na preplátovanie. Je to spoj koncov hranola, ktoré proti sebe zošíkmieme a zlepíme, najlepšie epoxidom alebo iným vodovzdorným lepidlom na drevo. Spoj dobre zaistíme ešte tenkými klinčekmi. Ak nemáte vhodný drevený hranol, môžete použiť aj duralovú alebo hliníkovú tyč 0,5 x 4 cm (x 120 cm), ktorú v preplátovaní zoskrutkujeme alebo ešte lepšie zanitujeme. Tak vám vznikne základný rám. Musíte vyrobiť samozrejme dva.

Do hotového rámu vyvrtáme z boku 20 otvorov takých veľkých, aby ste nimi mohli prevliecť dvojnásobnú hrúbku lana pri vypletaní. Možno použiť rôzne druhy šnúr, dobre sa hodia aj kožené remienky. Menej štýlová, ale pevná je tiež silonová struna alebo šnúra. Potrebujete asi 5 metrov. Vypletať začnite podľa **obrázku 2**. Jeden koniec šnúry zauzlujte a zvnútra prevlečte otvorom A. Potom po pozdĺžnej osi k protiľahlému otvoru natiahnite kožené puzdro (alebo kus rohože), na ktoré po spevnení pod topánkou navlečiete kus širokého popruhu. Prevlečte otvorom a podobne naspäť. Začiatok priečného výpletu je na **obrázku 3**. Na ľavej strane ide šnúra od otvoru k otvoru, na pravej strane urobte slučku a prevlečiete ju rovnakým otvorom späť. Zatiaľ nič neuťahujte. Tak prepletiete celý rám. Teraz si prehládajte ďalšiu časť výkresu, kde je znázornené ukončenie výpletu. Po prevlečení otvorom B sa koniec šnúry vracia po pravej strane vynechanými slučkami, a tak zabraňuje ich vyvlečeniu. Po prevlečení všetkými slučkami prevlečiete povraz otvorom C a začnete riadne uťahovať. Asi tak, ako si uťahujete šnurovacie topánky, pekne, postupne. Až dokonale napnutý výplet môžeme ukončiť poriadnym uzlom.

Na výplet si položíte topánku a určíte najlepšiu polohu bežných viazacích remienkov. Zadné remienky sú podstatne dlhšie, pretože ich pri uväzovaní snežnice skrížite nad päťou a uviazete vpredu na prihlavku nohy. Upevnenie kratšieho predného remienka je zrejme z kresby a zhodné so starým spôsobom upevnenia predného remienka vo viazaní kandahar na lyžiach. Remienky možno uchytiť k snežnici pomocou navlečených kovových krúžkov na kľúče, ako ukazuje **obrázok 4**.

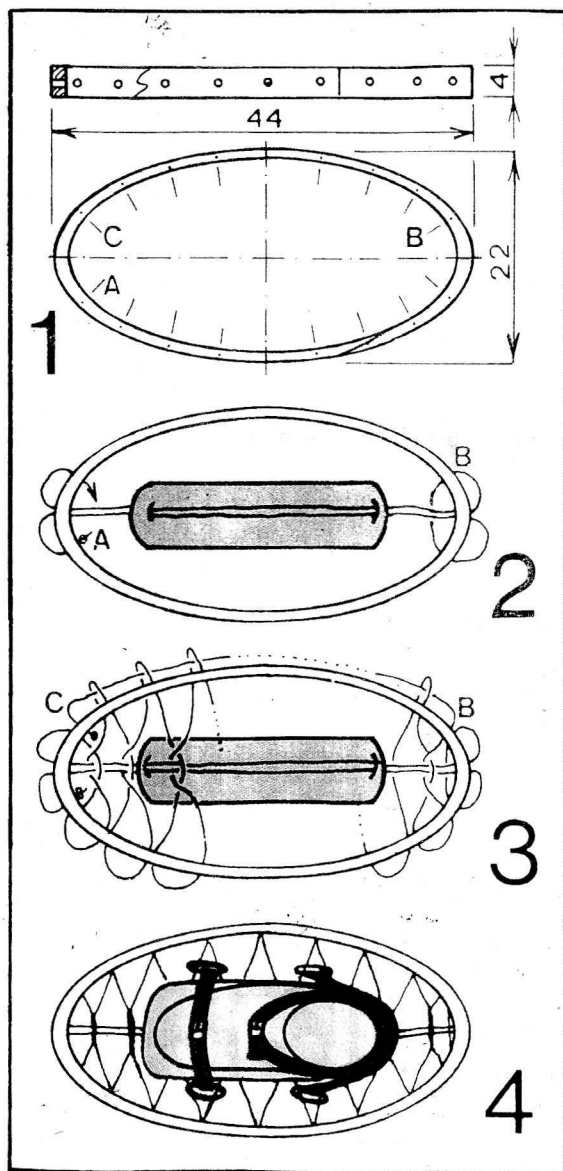

KŔMIDLÁ

S príchodom zimy a zimných mrazov nastáva ťažké obdobie pre sýkorky, vrabce, pinky, červienky a iné vtáčiky, ktoré u nás cez zimu ostávajú.

Aj vy im môžete pomôcť v núdzi. Ponúkame vám niekoľko jednoduchých návodov na výrobu kŕmidiel a a vtáčích búdok. Stačí trochu zručnosti, chuti do práce a kŕmitko pre vtáčikov vám bude prinášať radosť po celú zimu.

Najjednoduchšie ale možno aj najzaujímavejšie sú kŕmidlá na obrázkoch 1. a 2.

Obrázok 1.

môžete využiť hocikaký materiál. Postačí aj kvetináč. Iba zväčšite otvor na dne. Na bokoch urobte dve malé dierky, cez ne prevlečte pevný špagát, ktorý zvnútra zaistíte na oboch stranách uzlom. Zavesíte na stenu balkóna - a je to!

- opatrne zväčšite otvor na dne kvetináča, to bude vchod...



- kvetináč zavesíte vodorovne a priviažete ho špagátom k prichýtkám na stene

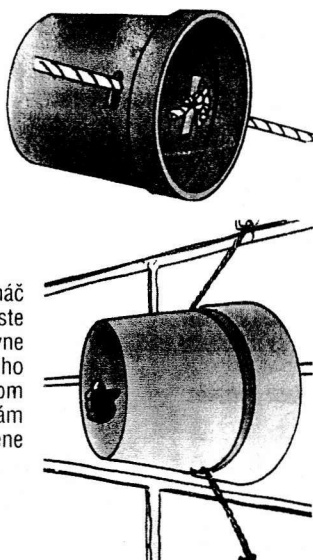

- urobte dve dierky na bokoch kvetináča, prevlečte špagát a na konce priviažte kúsok drievka

Obrázok 2.

- vezmite fľašu z plastickej látky, natrite ju lepidlom a obkrúťte kôrou zo stromu alebo machom. Naplňte ju semienkami a zavesíte na konár hrdlom nadol. Pod hrdlo fľaše, vo vzdialenosti asi 1 cm alebo menej (podľa veľkosti semien), umiestnite malú doštičku so zvýšenými okrajmi a pripevnite ju. Vtáky sa tam rýchlo naučia chodiť za potravou. nechajte 1 cm medzeru

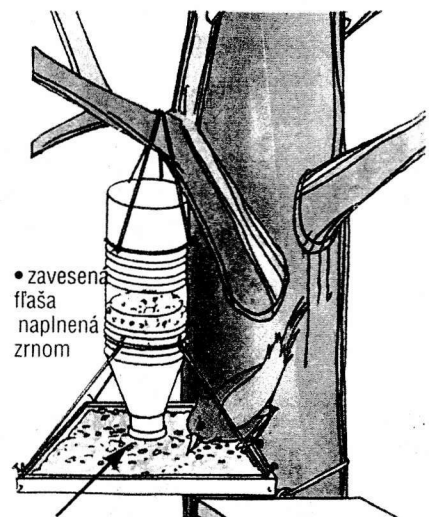

- zavesená fľaša naplnená zrnom

Aby ste vedeli, čo komu nasypať do búdky ponúkame vám prehľadnú tabuľku :

	Margarín	Omrviniky	Snečnica	Semienka	Loj	Zrno
SÝKORKA	<i>Chutí</i>	<i>Málo</i>	<i>To áno</i>	<i>Chutí</i>	<i>Chutí</i>	<i>To áno</i>
VRABEC	<i>Nie</i>	<i>Chutí</i>	<i>Málo</i>	<i>Chutí</i>	<i>Nie</i>	<i>Málo</i>
PINKA	<i>Nie</i>	<i>Málo</i>	<i>Málo</i>	<i>Chutí</i>	<i>Nie</i>	<i>Málo</i>
ČERVIENKA	<i>Trochu</i>	<i>Málo</i>	<i>Nie</i>	<i>Chutí</i>	<i>Trochu</i>	<i>Nie</i>

3

O niečo zložitejšie sú búdky pre vtáčiky na obrázku 3. Šikovný majster zhotoví podobnú búdku asi za dve hodiny. Aby sa vtáčiky do búdky nasťahovali, musíte dodržať niektoré zásady : drevo zvnútra búdky musí byť neohobľované (aby sa mladé vtáčiky mohli na stene uchytiť), búdku natierame prírodnými odtieňmi (najlepšie hnedou, zelenou), zavesíme ju do výšky aspoň dva metre a otvor orientujeme na východ (pretože u nás prevládajú západné vetry)

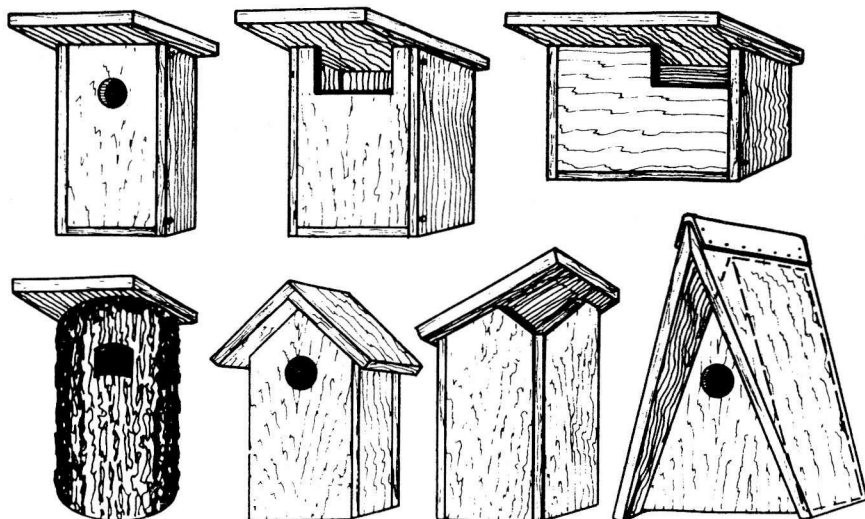

Netradičné vianočné recepty

Vianoce sú sviatky pokoja , hojnosti a pohody. K tomu všetkému patrí bohato prestretý stôl s dobrotami od výmyslu sveta. Aby ste sa aj vy mohli pochváliť svojimi kuchárskymi schopnosťami ponúkame vám niekoľko jednoduchých ale zaujímavých receptov :

Detský punč

Na prípravu potrebujete 1 liter prírodnej ovocnej šťavy, med, škoricu, citrónovú šťavu, mleté klinčeky (alebo skrutky ?), hrniec na varenie, lyžicu, nož a lis na citrón.

Ovocnú šťavu nalejeme do hrnca a na slabom ohni zohrejeme. Opatrne pridávame prísady - najmä klinčeky sypte pomaly, podľa chuti - poslednú pridajte citrónovú šťavu. Punč si každý osladí podľa chuti medom.

Banánovo - černicová kaša

Potrebujeme : 4 banány, 4 polievkové lyžice zaváraných černíc, 1 polievkovú lyžicu + 1 čajovú lyžičku medu, 1/8 litra šľahačky, vidličku alebo ručný šľahač, polievkovú a čajovú lyžičku, jedny noviny.

Banány olúpeme a dáme na balkón aby prechladli. Kto balkón nemá tak, si ho musí postaviť. Ak už banány prechladli, poriadne ich roztlačíme vidličkou. Pridáme černice a polievkovú lyžicu medu. Odložíme schlaadiť do chladničky a prečítame si noviny.

Ak sme ich prečítali , vyberieme banány z chladničky a primiešame do nich vyšľahanú šľahačku s čajovou lyžičkou medu. Znovu dáme vychlaadiť. Potom už len s chuťou jeme. Komu by sa to zdalo veľmi chrumkavé, mal by si vybrať z misky tie lyžičky.

Tvarohový snehuliak

Potrebujeme : dobré nervy, 500 g tvarohu, 1/8 l šľahačky, 3 štipky vanilky, 2 - 3 polievkové lyžice medu, 500 g kompótu (jahodového, malinového, černicového, kokosového, čokoládového, smrekového, ríbezľového, chlebového, susedovho alebo marhuľového). Ďalej ručný šľahač, sklenú misku, polievkovú lyžicu, nôž.

Všetky prísady okrem ovocia vyšľaháme bičom do peny a do sklenej misky dávame striedavo vrstvu tvarohu ľavou rukou a vrstvu kompótu pravou rukou. (Kto nerozozná ľavú ruku od pravej, môže použiť nohy). Všetko to odložíme do chladničky a ideme do kina. Keďže v dedine kino nie je, vrátíme sa , vyberieme náš nepodarok z chladničky a podávame ho zaskočeným hosťom s ovocnou šťavou.

Pečená abeceda

Potrebujeme : 3 bielky, 2 čierky, 2 - 3 polievkové lyžice medu, 120 g pšeničnej hrubej múky, 1/2 čajovej lyžičky vanilky, misku a ručný šľahač, misku na miešanie, varechu, vrecko na ozdobovanie, plech .

Bielky dotuha vyšľaháme , až sú biele. Počas šľahania zisťujeme kvalitu snehu tak, že otočíme misku so snehom hore dnom. Ak sneh padol na dlažku - nebol dobrý. Po niekoľkých pokusoch buď sneh vyšľaháte alebo vás vyšľahá mama. Do hotového snehu pridáme zmiešaný med s múkou a vanilkou. Dobre premiešame. Na vymastený plech vytlačíme z ozdobného vrecka cesto a tvarujeme písmená abecedy. Písmenká sa musia 2 hodiny sušiť v prievane, potom treba šúchať rýchlo dlaňami rúru , aby sa zohriala asi na 180 stupňov. Písmenká necháme na svetlohnedo upievať (asi 20 - 25 minút) prípadne na matne čierne (20 - 25 hodín.)

DoBRÚ chuť !

O PRÍRODE, TENTOKRÁT LEN VÁŽNE !

30 + 1 prírodopisných zaujímavostí

- mnohé jedovaté huby vyparujú svoje smrteľné jedy aj do okolia, a preto sa neodporúča v ich okolí zbierať ostatné druhy nejedovatých húb
- petržlen obsahuje veľa kalcia, draslíka, železa a zo všetkých vitamínov hlavne vitamín C, vďaka čomu petržlen posilňuje náš imunitný systém a hojenie rán
- mrkva posilňuje zrak a znižuje hladinu cholesterolu
- ríbezle posilňujú obranyschopnosť
- zemiaky prečisťujú tráviacu sústavu
- banány povzbudzujú pamäť
- kôpor odbúráva z organizmu nadbytočné tuky
- ovsené vločky dodávajú energiu
- paradajky regulujú dýchanie a krvný tlak
- brokolica aktivizuje imunitný systém, stupňuje silu zraku a prečisťuje organizmus
- sója vraj pôsobí preventívne proti rakovine
- fikus spôsobuje záchvat sennej nádchy alebo bronchiálnej astmy
- za odtrhnutie lekna bieleho je možné dostať finančnú pokutu
- borovica, ktorá rastie v americkom štáte Colorádo je najstarší žijúci strom na svete, má 4 600 rokov
- zelené rastliny v noci dýchajú kyslík ako živočích
- ľudská pamäť môže pojať informácie najväčšej encyklopédie na svete a ešte jej zostane miesto na ďalších 499 takých encyklopédií
- myšlienky a spomienky kolujú našou hlavou rýchlosťou 500 km / h

- vlasy vyrastú približne o 1 cm za mesiac
- ak denne vypadne 70 vlasov, je to ešte v norme
- pri úsmeve musí človek uviesť do chodu až 43 svalov tváre
- ak by sme naše červené krvinky postavili do radu za sebou, vytvorila šnúru dlhú 50 000 km
- na 2 centimetre štvorcové našej kože pripadne 19 miliónov buniek a 65 chlupov
- počas života vdýchneme približne 300 miliónov litrov vzduchu
- za život zjeme 74 ton potravín

prespíme 24,5 roka

pozeráme televíziu 12 rokov

čítame 3 roky

jeme 3 roky

telefonujeme 1 rok

učíme sa alebo pracujeme 13,5 roka

A ešte niečo navyše

- americkí vedci zistili, že hra je najlepším liekom proti stresu.

Je to dobrá správa nielen pre Vás deti, ale aj pre všetkých dospelých.



Zasmejme sa :

Malá Evička hovorí rodičom :

„Chcela by som pod stromček bračeka .“

„Ty si sa zbláznila, aby mu padalo ihličie do očí ?“

P F 97

B

Tieňový betlehemček

Tieňový betlehemček si môžete vyrobiť z preglejky. Budete potrebovať preglejku hrúbky asi 3 až 5 mm, disperzné lepidlo, čistý nitrolak, kúsky farebného modelárskeho potáhovacieho papiera a sviečku v kelímku.

Jednotlivé časti paravánu su nakreslené v skutočnej veľkosti. Pomocou kopírovacieho papiera ich prekreslite presne podľa návodu na preglejku. Ale pozor! Ak chcete urobiť betlehem krajší, musíte pridať ešte 3 mm na každú zvislú stranu. Potom tieto hrany rašpľou alebo pilníkom zbrúsíte do uhla, aby ste mohli jednotlivé časti k sebe pekne zlepiť.

Pri pílení lupienkovou pilkou vypilíte najprv vonkajšie hrany až potom vnútorné plochy. Pri ich pílení budete postupovať tak, že najprv vyvrtáte vrtáčkikom malú dierku, list lupienkovej pilky ňou prestrčíte a pevne uchytíte v pilke.

Ak vypilíte všetky časti paravánu musíte ho pred zlepením ešte pekne obrúsiť brúsnym papierom a vyskúšať, či zbrúsené hrany do seba presne zapadajú. Teraz všetky plochy prilepíte ku dnu 4. a lepidlo necháte dokonale zaschnúť. Po zasnutí na paraván prilepíte vianočnú hviezdu a to všetko prelakujete viackrát nitrolakom.

Ak chcete mať betlehemček ešte krajší, môžete ho farebne vylepšiť. Z vnútornej strany podlepte vypílené časti farebným papierom (ak nemáte modelársky tak napr. krepovým). Stredný diel žltým a krajné diely modrým papierom. Teraz už len stačí položiť betlehemček na stôl a zapáliť vzadu sviečku.

Ale pozor! Nie, že spôsobíte doma malý vianočný požiar! Kto si netrúfa na zhotovenie betlehemčka z preglejky, môže to skúsiť s kartónom tak, že diely vyreže žiletkou. Opäť treba dávať pozor a neponáhľať sa.

Prajeme vám veľa pekných chvíľ pri vami vyrobenom betleheme.

spracované podľa časopisu ABC

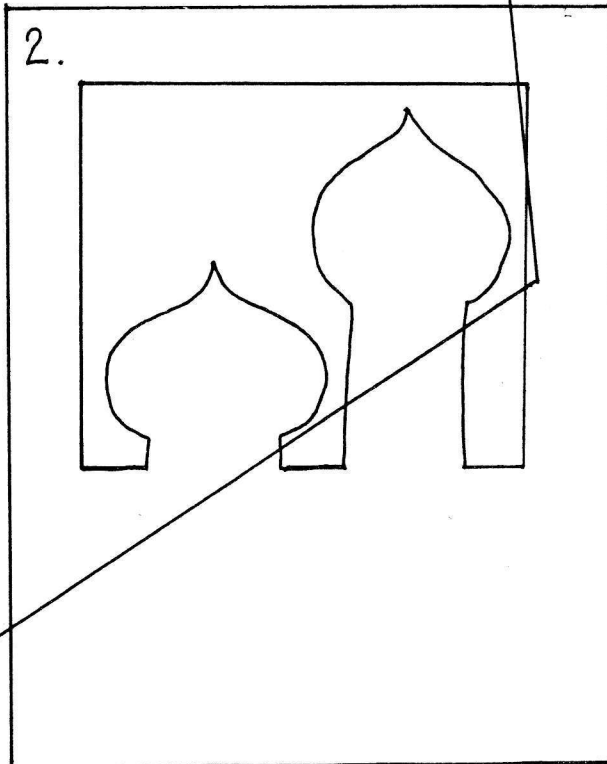
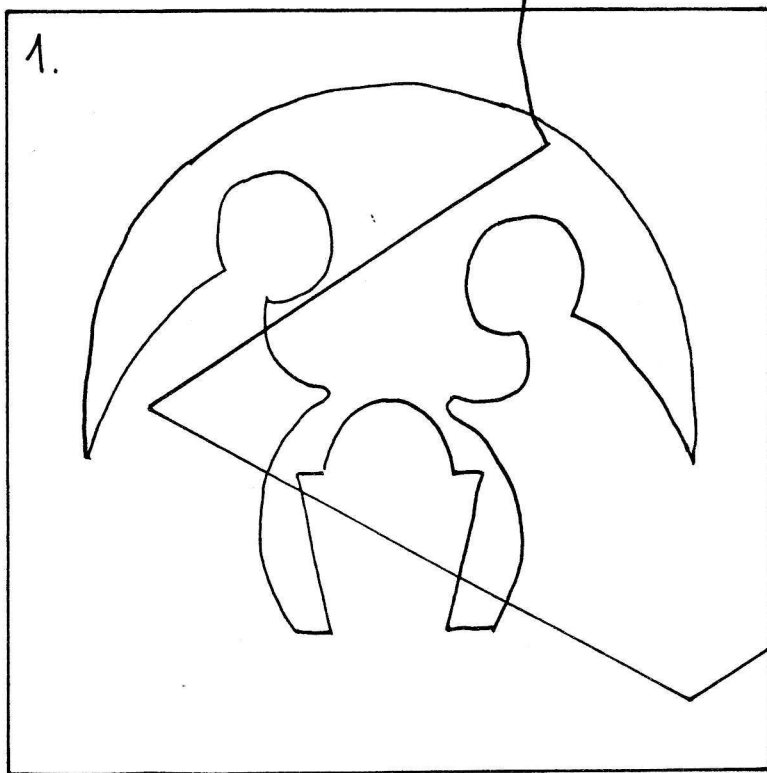
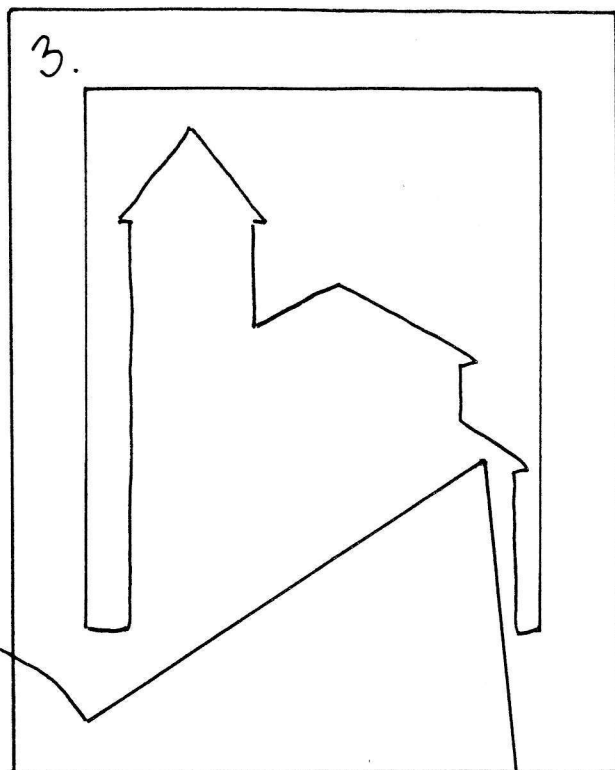
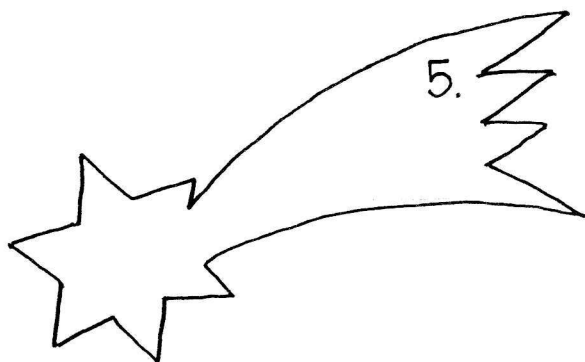

ZÁPALKOVÉ HLAVOLAMY

Zápalkové hlavolamy sú vo svete veľmi obľúbené. Aby ste si mohli precvičiť svoj dôvtip pripravili sme pre vás niekoľko jednoduchých hlavolamov.

Úloha 1.

Na *obrázku 1.* je 12 zápaliiek, ktoré vytvárajú 4 štvorce. Prelož 3 zápalky tak, aby vznikli 3 rovnaké štvorce.

Obrázok 1.

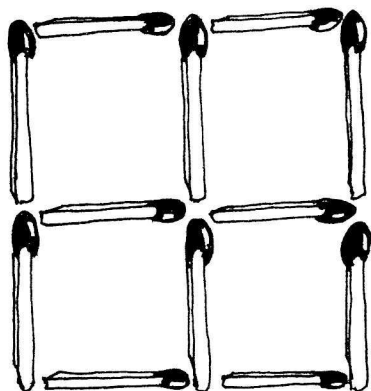

tvoje riešenie

Úloha 2.

Na *obrázku 2.* sú z 12 zápaliiek vytvorené 4 štvorce. Zober 2 zápalky tak, aby ostali 2 štvorce.

Obrázok 2.

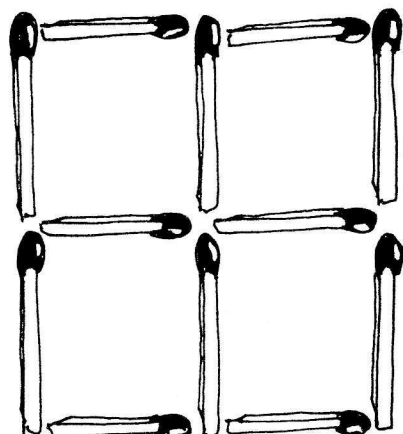

tvoje riešenie

Úloha 3.

Na *obrázku 3.* je z 18 zápaliiek je vytvorených 6 štvorcov. Zober 2 zápalky tak aby zostali 4 rovnaké štvorce.

Obrázok 3.

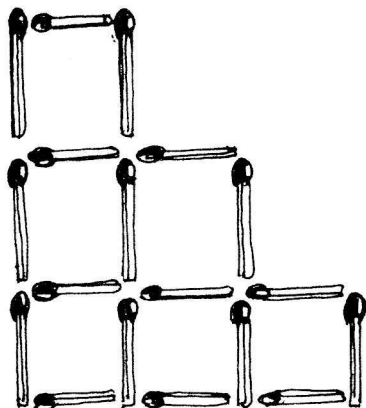

tvoje riešenie

Úloha 4.

Prelož dve zápalky tak aby riešenie bolo správne.

tvoje riešenie

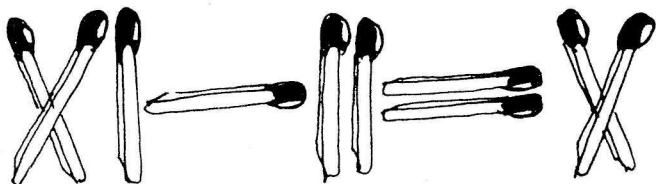

Ako už všetci veľmi dobre viete, na našej škole prebieha súťaž, ktorú vyhlasuje starosta obce o najlepšieho žiaka ZŠ SKÝCOV.

Aby bola súťaž čo najspravodlivejšia, vytvoril kolektív učiteľov našej školy kritéria, podľa ktorých sa udeľujú body do súťaže nasledovne.

1. PROSPECH

Žiak dostáva najviac bodov za prospech, pretože vzdelanie je z hľadiska štúdia na škole najdôležitejšie.

Podľa dosiahnutého priemeru za každý štvrt'rok žiak získa nasledovný počet bodov

PRIEMER	BODY	PRIEMER	BODY
1,00	50	1,76 - 2,00	25
1,01 - 1,10	45	2,01 - 2,50	20
1,11 - 1,25	40	2,51 - 3,00	15
1,26 - 1,50	35	3,01 a viac	10
1,51 - 1,75	30		

2. DOCHÁDZKA

Žiak získa 5 bodov za dochádzku len v tom prípade, že nevymeškal v danom štvrt'roku ani jednu vyučovaciu hodinu

3. SÚŤAZE

Žiak získa body za výsledky v súťažiach a to nasledovne :

<u>ŠKOLSKÉ KOLO</u>		<u>OKRESNÉ KOLO</u>		<u>KRAJSKÉ KOLO</u>	
účasť	1 bod	účasť	5 bodov	účasť	10 bodov
3.miesto	3 body	3.miesto	10 bodov	3.miesto	20 bodov
2.miesto	4 body	2.miesto	15 bodov	2.miesto	30 bodov
1.miesto	5 bodov	1.miesto	20 bodov	1.miesto	40 bodov

4. MIMOŠKOLSKÁ ČINNOSŤ

Žiak získa za každú mimoškolskú aktivitu 1 bod

Patria sem : Biatlon, dychová hudba, LŠU, jazykové kurzy, futbal a podobne

Do mimoškolskej činnosti sa nezarátavajú nepovinné predmety

5. SPRÁVANIE + AKTIVITA ŽIAKA NA HODINE

Žiak získa body (dobré a zlé) za správanie sa na vyučovaní, za plnenie si svojich povinností v škole, ale aj za pomoc učiteľovi v rôznych činnostiach (tvorba nástenky, pomoc s učebnými pomôckami, pomoc pri údržbe a oprave učebných pomôcok a podobne.)

Do celkového hodnotenia sa započíta výsledný rozdiel dobrých a zlých bodov

Napríklad :

Žiak získal 5 dobrých bodov a 3 zlé body = rozdiel 2 body

Žiakovi sa teda započítajú 2 body

V tom prípade, že výsledok bude záporné číslo (žiak mal viac zlých bodov ako dobrých), odpočítajú sa mu z celkového štvrt'ročného hodnotenia

6. CELKOVÝ SÚČET BODOV

Do celkového súčtu za každý štvrt'rok sa spočítajú všetky získané body

Vít'azom súťaže sa stáva žiak alebo žiačka, ktorý na konci školského roka 1996/97 bude mať najväčší počet bodov (súčet bodov za štyri štvrt'roky)

Bohužiaľ, do súťaže neboli zaradení prváci pretože sa neklasifikujú známkou ale slovné

PERISKOP

Predpokladaný čas : 2 hodiny

Materiál : dvojstranné vreckové zrkadielko 6 x 9 cm, alebo dve jednostranné, čierny kartón, alebo si zafarbíme normálny kartón čiernym latexom alebo tušom

Pomôcky : pravítko, uhlomer, lepidlo, nožnice, lepiaca páska, tuš (čierna farba), štetec

Postup : Najskôr si prekreslíme plášť tubusu na kartón a vystrihneme. Tubus je zložený z hornej (A) a dolnej (B) polovice. Podľa prerušovaných čiar ich naryhujeme a preložíme. Zatiaľ nezlepujeme.

Teraz si pripravíme zrkadlo. Je zlepené z dvoch častí živicovým lepidlom. Lahko ho teplom rozlepíme. Na varič položíme papier, na neho zrkadlo a po chvíľke, keď sa zrkadlo zahreje, šmykom ho rozlepíme.

Zrkadielka prilepíme na "vyšráfované" obdĺžniky v plášti tubusu. Plochy sú označené písmenom Z. Ostatné plochy natrieme lepidlom (Herkules, Kanagom) a zlepieme podľa nasledujúceho postu - pu : najprv šachtičku prilepením pozdĺžnej chlopne, potom nastavíme presný uhol zrkadla 45 stupňov a prilepíme diel so zrkadlom k bokom šachtičky. Nakoniec prilepíme pomocou malých chlopni aj horné čelo periskopu. Podobne zlepieme diel B.

Vyskúšame , ako sa tubusy zasúvajú do seba. Ak sú príliš voľné, zmenšíme priestor medzi nimi tak, že diel B olepieme lepiacou páskou.

Tubus je posuvný - s kratšou dĺžkou (menšia vzdialenosť medzi zrkadlami) má väčšie zorné pole. Ak tubus povytiahneme, môžeme pozerat' cez vyššiu prekážku, ale zmenší sa nám šírka výhľadu.

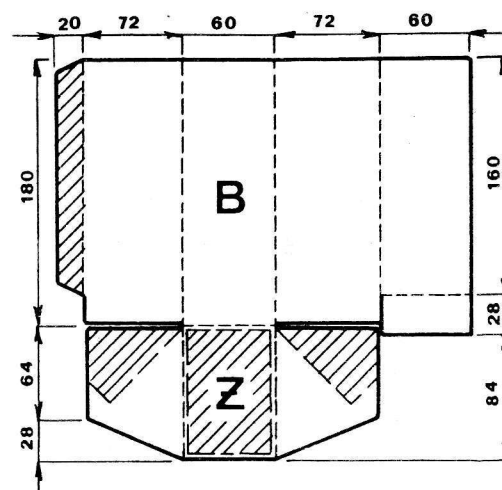
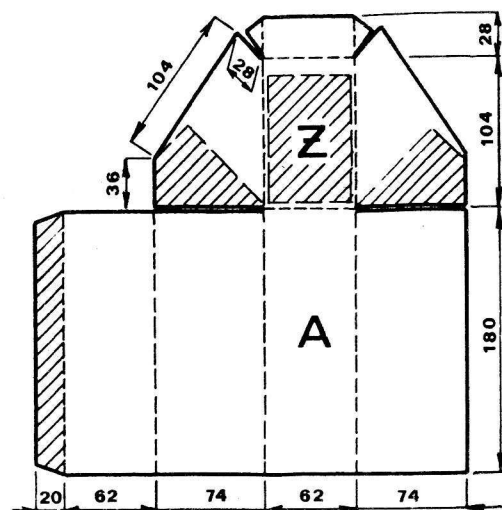
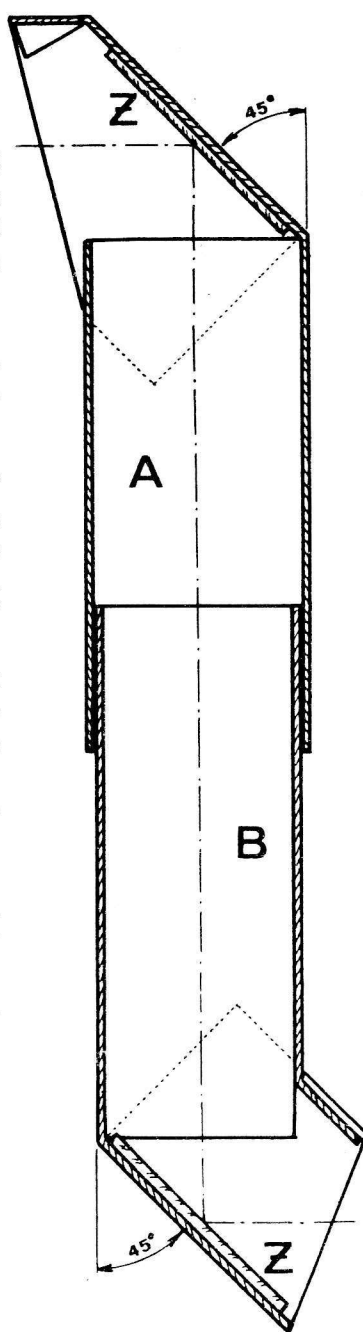

Pomôž medvedíkovi !
Koľko balíčkov je na obrázku ?



SKLADAČKA

Na tejto stránke vás čaká netradičná hádanka. Máte tu nakreslené zvieratká, ktorých mená sú ukryté v hornej časti predspánicových hodín. Jednotlivé mená zvierat zložíte tak, že na predpísané riadky si z písmen poskladáte meno každého zvieratka a použité písmenká zakrúžkujete (Pozor! Každé písmenko môžeš použiť iba raz!) Ak budete postupovať správne - ostane vám ešte 5 písmen. Z nich musíte zložiť meno posledného zvieratka, ktoré na obrázku nie je. Pomožeme vám, že to bude zvieratko žijúce u nás. Ak viete ktoré to je, môžete si ho do voľného okienka aj nakresliť!

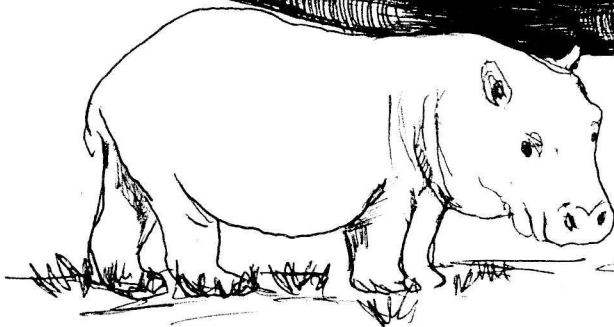
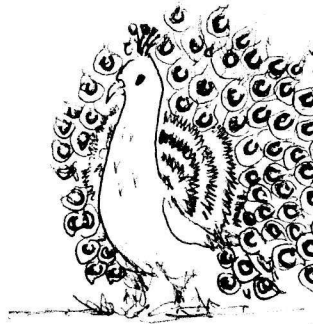
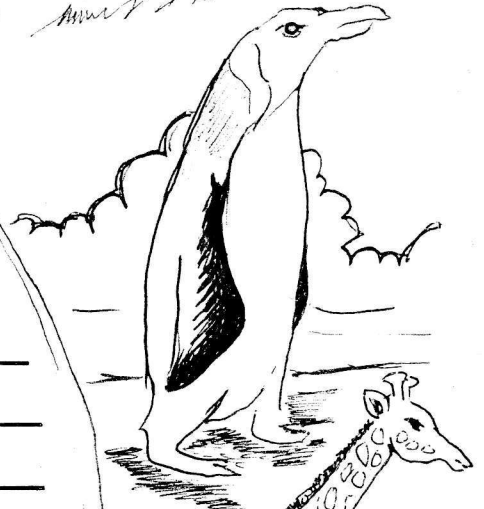
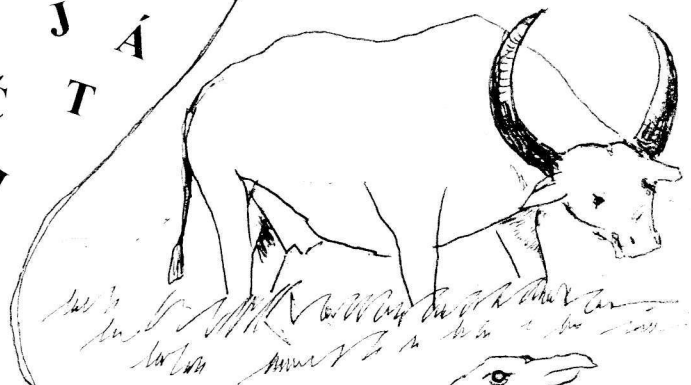
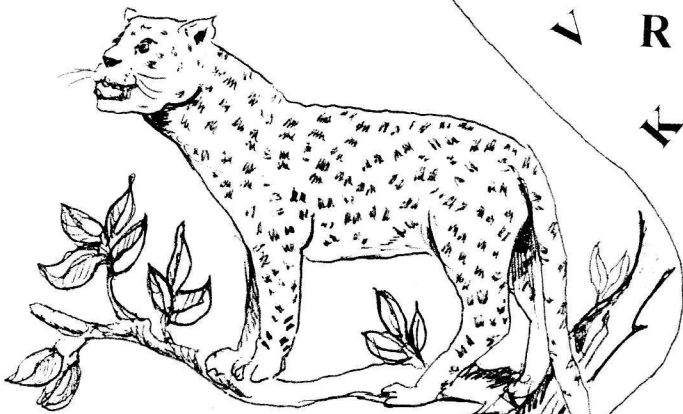
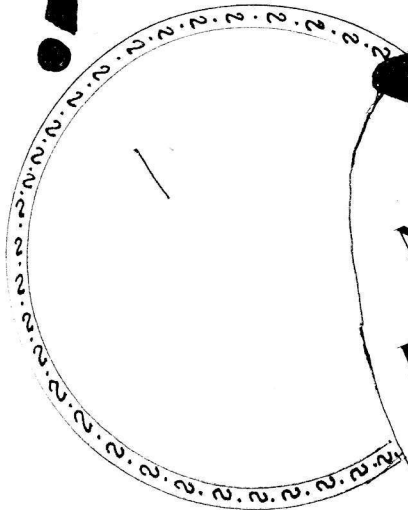

Máš pozorné oči ?

Lahko to môžeš zistiť. Pozorne si prečítaj text a nájdi ukryté mená viacerých zvierat.

Náš nový televízny prijímač kazil rodinnú pohodu. Mame sa opäť pripieklo kandizované ovocie. Kostí germánov ležia v pokoji ! To bolo heslo nášho otea. Eskimák Hucko a Japonec Pucko boli na love. Pucko mal lupu malých rozmerov. Tu leňošiť nebudeš - zvolal eskimák Hucko. Líška poranila malé no chodiace vlčatá. Tomu chalupárovi sa zrútila strecha na hlavu ! Lačko Zavrán a Ferko Hútko boli nezbedníci . To bolo snáď všetko

ŠKOLSKÁ OSEMSMEROVKA

V zostave písmen s heslom **ŠKOLA** prečiarkni v niektorom z ôsmich možných smerov 29 výrazov napísaných veľkými písmenami, ktoré majú nejaký vzťah ku škole. Zostane 21 písmen, ktoré (prečítaním za sebou a po riadkoch) tvoria tajničku.

B	N	Á	S	T	E	N	N	Á	M	A	P	A	K	U	A
D	H	O	D	I	N	A	S	E	G	O	L	R	M	D	I
O	J	E	V	C	K	E	S	U	B	U	I	A	E	S	N
K	V	E	E	Ý	E	A	M	A	B	E	M	I	D	P	E
T	H	L	D	Š	K	O	L	A	D	Ó	R	A	O	P	Č
Í	A	R	O	N	P	R	T	A	R	T	L	Č	Š	R	D
V	M	I	A	R	O	O	E	Ž	M	T	T	G	K	V	E
A	T	S	A	N	R	T	N	S	I	Á	A	E	O	Á	V
R	Í	V	E	E	O	U	K	G	R	A	R	J	L	K	S
P	A	Č	P	S	A	L	T	A	I	I	K	Ť	Á	Ý	Y
T	R	É	N	I	N	G	R	A	M	A	T	I	K	A	V

NÁSTENNÁ MAPA
VYSVEDČENIE
GRAMATIKA
ATRAMENT
JEDNOTKA
PRAVÍTKO
KALAMÁR
PÍSANKA
ŠPONGIA
TRÉNING

DVOJKA
GLÓBUS
HODINA
HRANOL
KRIEDA
OPRAVA
POČTÁR
ŠKOLÁK
TABUĽA
TRIEDA

VÝKRES
ATLAS
PRVÁK
VALEC
VÝLET
GUMA
OBAL
PERO
ŽIAK

DOMINO

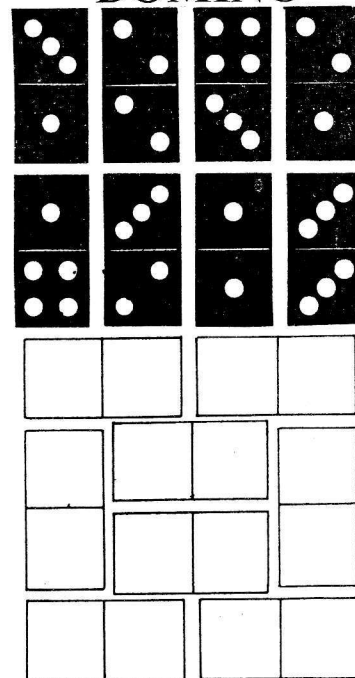

Osem „obdĺžničkov“ domina rozmiestnite v spodnej časti obrázka tak, aby súčet bodiek v každom riadku, stĺpci i oboch uhlopriečkach bol 9. (Pomôcka - obdĺžnik s jednou bodkou a dvoma bodkami dajte vľavo hore.)

CENA STAROSTU 1996 - 97

Súťaž o najlepšieho žiaka školy

Vysvetlivky :

P Poradie

R Ročník

PR Priemer známok

B Body za známkový priemer

☹ Počet vymeškaných hodín (dochádzka)



Body za dochádzku



Body za súťaže



Body za aktivitu žiaka



Body za správanie



Celkový súčet bodov

VÝSLEDNÁ TABUĽKA ZA 1. ŠTVRŤROK (šk.rok 1996 -97)

P	Meno a priezvisko	R	PR	B	☹	☝	🏆	☝	💡	😊
1	D.KELEMENOVÁ	5.	1,00	50	18	0	20	3	0	73
2	I.ČERNÁKOVÁ	2.	1,00	50	0	5	5	0	3	63
3	E.GAHÉROVÁ	8.	1,00	50	0	5	5	1	0	61
4	M.ČERNÁK	8.	1,00	50	0	5	0	1	4	60
5	L.KUSÁ	2.	1,00	50	0	5	0	0	3	58
6	H.JUSTOVÁ	2.	1,00	50	0	5	0	0	3	58
7	A.BERNÁTOVÁ	2.	1,00	50	0	5	0	0	2	57
8	P.HUŇADY	7.	1,00	50	20	0	5	2	0	57
9	V.ONDREJKA	5.	1,00	50	69	0	5	1	0	56
10	D.ĎURÁČKOVÁ	2.	1,00	50	19	0	0	0	4	54
11	M.ONDREJKA	2.	1,00	50	9	0	0	0	2	52
12	J.HÓZL	7.	1,00	50	8	0	0	2	0	52
13	M.PAVKOVÁ	2.	1,00	50	14	0	0	0	2	52
14	P.ŠKODA	8.	1,22	40	0	5	5	1	0	51
15	R.ČERNÁK	8.	1,11	40	0	5	5	0	0	50
16	J.ZRASTÁKOVÁ	7.	1,00	50	4	0	0	0	0	50
17	M.KRIGOVSKÝ	4.	1,00	50	27	0	0	1	-2	49
18	M.KUTTNER	2.	1,00	50	5	0	0	0	-1	49
19	V.DÁVIDOVÁ	4.	1,00	50	22	0	0	0	-2	48
20	M.PAVKOVÁ	7.	1,25	40	0	5	0	0	0	45
21	L.ŠKORCOVÁ	8.	1,33	35	0	5	0	0	3	43
22	M.HERDA	4.	1,50	35	0	5	0	1	2	43
23	J.LUKÁČOVÁ	8.	1,40	35	0	5	0	0	2	42
24	J.PAVKOVÁ	3.	1,25	40	21	0	0	0	1	41
25	M.GUNDA	7.	1,50	35	0	5	0	1	-1	40
26	M.RAJNOHOVÁ	7.	1,25	40	12	0	0	0	0	40
27	M.MATEJOV	5.	2,16	20	0	5	10	2	3	40
28	T.FOLTÁN	4.	1,50	35	0	5	0	0	-1	39
29	J.MATEJOVÁ	4.	1,50	35	0	5	0	0	-1	39
30	M.BERNÁTOVÁ	5.	1,66	30	0	5	0	1	2	38
31	L.HOŠŤOVECKÁ	3.	1,25	40	56	0	0	0	-2	38
32	L.ŽIKAVSKÁ	5.	1,50	35	6	0	0	0	2	37
33	M.PAVKOV	8.	1,44	35	35	0	0	0	1	36
34	J.JENIS	8.	1,66	30	0	5	0	0	1	36
35	I.CHUDIAKOVÁ	5.	1,33	35	5	0	0	0	1	36
36	M.PAVKOV	4.	1,50	35	6	0	0	0	1	36
37	T.KOLEMBUS	8.	1,66	30	0	5	0	0	0	35
38	P.DRIENOVSKÝ	7.	1,50	35	9	0	0	0	0	35
39	Z.KOMÁROVÁ	7.	1,62	30	0	5	0	0	0	35
40	L.ŠKODOVÁ	5.	1,33	35	22	0	0	1	-1	35
41	L.HOŠŤOVECKÝ	4.	1,50	35	5	0	0	1	-2	34
42	J.ŠKODA	4.	1,75	30	0	5	0	2	-3	34
43	R.ŽIKAVSKÝ	2.	1,30	35	10	0	0	0	-1	34
44	J.KUTTNER	8.	1,66	30	18	0	0	0	1	31
45	R.CSANDOVÁ	3.	2,00	25	0	5	0	1	0	31
46	K.PASTIEROVÁ	2.	1,60	30	18	0	0	0	1	31
47	T.MIŠKOV	5.	2,00	25	0	5	0	2	-2	30

48	A.PÁTOPRSTÝ	4.	1,75	30	6	0	0	1	-2	29
49	J.MATEJOVÁ	8.	1,77	25	5	0	0	1	2	28
50	P.JENIS	7.	1,87	25	8	0	0	2	1	28
51	A.ZÁLEŽÁK	2.	1,60	30	37	0	0	0	-2	28
52	E.ŽIKAVSKÁ	8.	2,22	20	0	5	0	0	2	27
53	M.MATEJOV	5.	2,66	15	8	0	10	1	1	27
54	P.DRIENOVSKÝ	4.	2,00	25	0	5	0	1	-4	27
55	M.FOLTÁN	4.	2,00	25	0	5	0	0	-3	27
56	T.MINÁR	7.	2,00	25	6	0	0	1	0	26
57	L.KOLEMBUS	3.	2,00	25	0	5	0	0	-4	26
58	M.KOMÁR	3.	2,25	20	0	5	0	0	1	26
59	N.PAVKOVÁ	3.	2,25	20	0	5	0	0	1	26
60	Z.ŽIKAVSKÁ	3.	2,00	25	11	0	0	0	1	26
61	T.ŽIKAVSKÁ	3.	2,25	20	0	5	0	1	0	26
62	L.MATEJOVÁ	5.	2,00	25	6	0	0	0	0	25
63	B.BABINECOVÁ	5.	2,16	20	0	5	0	0	-1	24
64	S.NOVÁČKA	5.	2,16	20	15	0	0	1	2	23
65	P.GÁBRIŠ	8.	3,33	10	0	5	5	0	2	22
66	Z.GODOROVÁ	5.	2,66	15	0	5	0	0	2	22
67	Š.LUKÁČ	3.	2,25	20	0	5	0	0	-3	22
68	M.MATEJOVÁ	8.	2,22	20	11	0	0	1	0	21
69	P.MATEJOV	5.	2,16	20	6	0	0	2	-1	21
70	M.MATEJOV	7.	2,25	20	3	0	0	0	0	20
71	M.ZRASTÁK	5.	2,83	15	0	5	0	1	-1	20
72	M.JENISOVÁ	3.	2,50	20	27	0	0	0	-1	19
73	V.TURČANOVÁ	3.	2,25	20	40	0	0	0	0	19
74	T.MATEJOV	5.	2,83	15	0	5	0	1	-3	18
75	P.MINÁR	4.	2,25	20	0	5	0	0	-7	18
76	L.MATEJOVÁ	8.	2,66	15	19	0	0	4	-2	17
77	Z.HAVRANOVÁ	4.	2,25	20	12	0	0	1	-4	17
78	Z.PASTIEROVÁ	3.	3,00	15	6	0	0	1	1	17
79	J.TURČAN	3.	3,00	15	0	5	0	0	-3	17
80	Z.NOVÁČKA	8.	2,70	15	34	0	0	1	0	16
81	D.ŽIKAVSKÝ	7.	2,62	15	6	0	0	1	0	16
82	M.PAVKOVÁ	8.	3,66	10	0	5	0	1	-1	15
83	M.HAVRAN	7.	2,75	15	18	0	0	1	-1	15
84	M.PAVKOV	7.	2,75	15	20	0	0	0	0	15
85	Z.PAVKOVÁ	5.	3,00	15	33	0	0	0	0	15
86	P.TURČAN	5.	3,50	10	0	5	0	2	-2	15
87	J.ZÁLEŽÁK	3.	3,00	15	36	0	0	0	-1	14
88	M.DÁVID	7.	2,62	15	32	0	0	1	-3	13
89	T.MATEJOVÁ	8.	3,40	10	14	0	0	1	0	11
90	J.HAVRAN	7.	3,12	10	9	0	0	1	0	11
91	V.ŠKOREC	3.	3,25	10	0	5	0	0	-4	11
92	L.MATEJOVÁ	7.	3,25	10	10	0	0	1	-1	10
93	M.TURČAN	7.	3,75	10	15	0	0	0	0	10
94	T.MAGUŠÍN	5.	2,83	10	7	0	0	0	-3	7
95	L.HIRSCH	4.	3,75	10	5	0	0	0	-8	2

PF 1997

