

Nezmar

NEZMARKO

Cez ktorý kohútik prúdi voda do suda ?

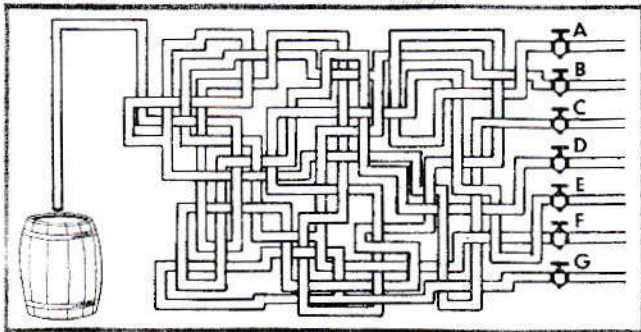

Ktorým smerom (A alebo B) musí točiť muž kľukou, aby vytiahol priateľa z diery ?

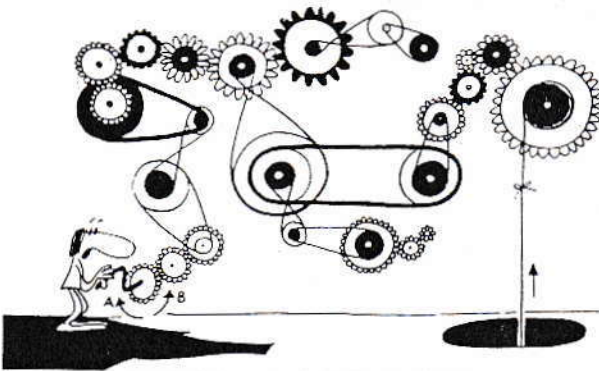

Číslo v každom riadku su zoradené podľa určitej postupnosti. Ktoré čísla treba vpísať do posledných políčok ?

4	6	9	13	18	
1	4	10	19	31	
2	5	10	17	26	
29	27	24	20	15	

Doplňte znamienka sčítania, odčítania, násobenia, delenia a zátvorky tak, aby ste dostali dané výsledky.

$$7 \quad 7 \quad 7 \quad 7 \quad = \quad 3$$

$$7 \quad 7 \quad 7 \quad 7 \quad = \quad 13$$

$$7 \quad 7 \quad 7 \quad 7 \quad = \quad 15$$

$$7 \quad 7 \quad 7 \quad 7 \quad = \quad 48$$

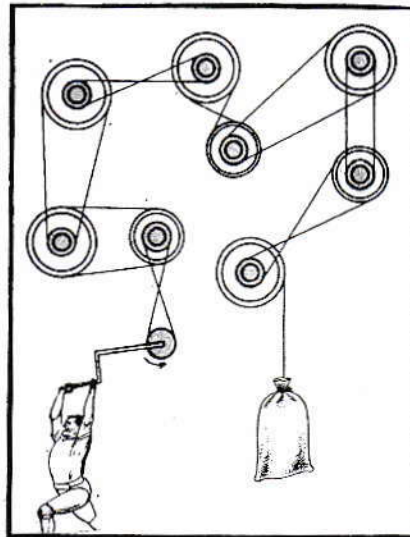

Viete určiť, či silák na obrázku vreco zdvíha, alebo spúšťa ?

$$\begin{array}{r} 123 \\ + 481 \\ \hline 505 \end{array}$$

Vymeň dve čísla, aby výsledok súhlasil !

Odober tri zápalky tak, aby zostali 4 rovnaké štvorce !



MÔJ PRIATEĽ

Znovu je tu jar. Najkrajšie obdobie v roku. Všetkých nás to ťahá do prebudenej prírody. Keď máme čo len trošku času, utiekame sa k nej. Niektorí sa " mrví " v záhradke, ďalší si vyhľadajú tichý kúsok lesa. Spôsob dopravy na svoje obľúbené miesto je rôzny. Niektorí cestujú autom, iní autobusom, pešo alebo na bicykli.

" *Bicykel nemám rád, pretože je neprirodené, aby človek zároveň sedel aj kráčal* ", napísal pred vyše šesťdesiatimi rokmi Karel Čapek. Aj napriek tomuto rúhačskému výroku ľudia majú bicykel veľmi radi. Bicyklovanie je dnes úspešným návratom človeka k prírode. Je potešiteľné, že môžeme dnes stretnúť na " bicyklovom " výlete celé rodiny. Na rozdiel od cestovania autobusom alebo autom, je bicyklovanie natoľko pomalé, že jazdec dokáže vnímať všetko okolo seba. S bicyklom sa dá zastaviť takmer vždy a všade. Netreba na ňom meniť olej, kupovať drahý benzín. Bicykel neznečisťuje životné prostredie. Umožňuje nám dobre si vyšportovať svoje telo.

Dve rady na záver.

1. Ten, kto sadá na bicykel, si musí uvedomiť, že sa stáva účastníkom cestnej premávky. A čo je veľmi dôležité - je najviac zraniteľným účastníkom.
2. Ak sa chcete viac dozvedieť o bicykloch, sledujte v STV reláciu " VEHICEL ".

p. zástupca riad. Vladimír Ondrejka



Zo športovej histórie školy

Hovorí sa, že s jedlom rastie chuť. Toto staré príslovie možno aplikovať i do oblasti športu a výrazne sa prejavilo i v kolektíve športovcov našej školy v minulosti.

Prvá zlatá medaila z majstrovstiev Slovenska žiakov v behu na lyžiach, ktorú získala štafeta našich mladších žiakov v r. 1970 vo Chvojnici okr. Prievidza, nás poriadne namaškrtila.

Záujemcov z radov žiakov o beh na lyžiach pribúdalo. Tréningový proces sa zintenzívňoval. Výrazne sa zlepšoval stav s lyžiarskym výstrojom, lebo na základe dobrých výsledkov sme neustále otravovali nadriadené orgány o ďalšie a ďalšie financie na nákup lyží, topánok, kombinéz, voskov atď.

Výsledkom tohto úsilia bolo, že každý žiak školy, ktorý chcel behať na lyžiach, mohol. Najkvalitnejší výstroj dostávali najlepší.

Stali sme sa pravidelnými účastníkmi majstrovstiev Slovenska žiakov v behu na lyžiach i majstrovstiev Slovenska pionierov v behu na lyžiach o Cemu KAMARÁTA kde sme patrili k lepšiemu priemeru. Až prišiel rok 1976.

Super - výsledok v biatlone.

Už pred rokom 1976 sme začali trošku koketovať so zimným biatlonom.

Uvedomovali sme si totiž, že ak sa dobrý bežec, na lyžiach naučí i dobre strieľať, to sa musí výrazne prejavíť na jeho výsledkoch.

Tak sme sa do toho, v roku 1976 pustili naplno. Na majstrovstvách Západoslovenského kraja v biatlone, ktoré sa konali v Opatovej pri Trenčíne, si hneď 5 našich žiakov zabezpečilo postup na majstrovstvá Slovenska. Boli to : Danka Zrastáková, Jarka Mihalíková, Janka Mihalíková, Peter Žikavský a Ján Žikavský.

Majstrovstvá SR sa konali v dňoch 21. -22. februára 1976 (teda pred 20 rokmi) v malebnej podtatranskej dedinke Važec.

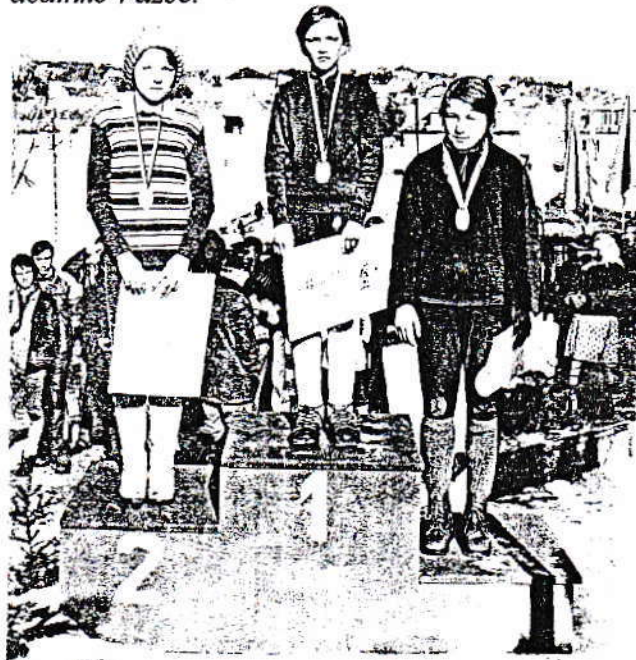

(obr.1)

vyrazila zo štartu. Bolo až obdivuhodné, kde sa v nej berie toľko energie. A keď jej broky na strelnici našli "správny chlievik" na jej terči, vznikla veľká nádej, že to bude miesto na stupni víťazov.

To už ale z trate ukrajoval prvé metre náš druhý reprezentant mladší žiak Peter Žikavský. Jeho vyššia postava sa šimula po trati krásnym dlhým sklzom. Strelnica. Tak čo, ako to dopadne ? Peter dostrieľal. Z jeho terča sa usmievajú a kývajú mu presné zásahy. Žeby druhá medaila ? So zvyškom síl trielil do cieľa.

Prekrásne slnečné počasie, množstvo snehu, výborné trate, ale najmä milí a sympatickí Važtania vytvorili nádhernú kulisu týmto majstrovstvám, na ktorých sa zúčastnilo vyše 200 pretekárov.

Keby nám bol niekto pri slávnostnom otvorení pretekov povedal, že si z tohto boja odnesieme čo i len jednu bronzovú medailu, naša spokojnosť by sa úplne naplnila. Vtedy sme ešte ani len netušili, o koľko % naše predstavy prekročíme.

V deň pretekov sme si trošku privstali, rozcvičili sa i išli vyskúšať svoju "mušku" na strelnicu. Komu to nešlo, skúsil to viackrát, až sme si strelnicu úplne "skamarátili". Bol to veľmi dôležitý, možno rozhodujúci moment. ... a potom to všetko vybuchlo.

Majstrovstvá sa začali kategóriou mladších žiačok. Nás v nej reprezentovala Danka Zrastáková, asi najmenšia pretekárka z celého štartového poľa.

Plná neopakovateľného humoru a dobrej nálady, ktorú štedro rozdávala všetkým členom našej výpravy, svižne



(obr. 2)

Okolie stupňa víťazov lemuje veľa pretekárov a množstvo občanov Važca. Na horizonte žiari krásny lem slnkom zaliatych tatranských štítov. Krajšiu dekoráciu vyhlasovania víťazov si ani nemožno predstaviť.

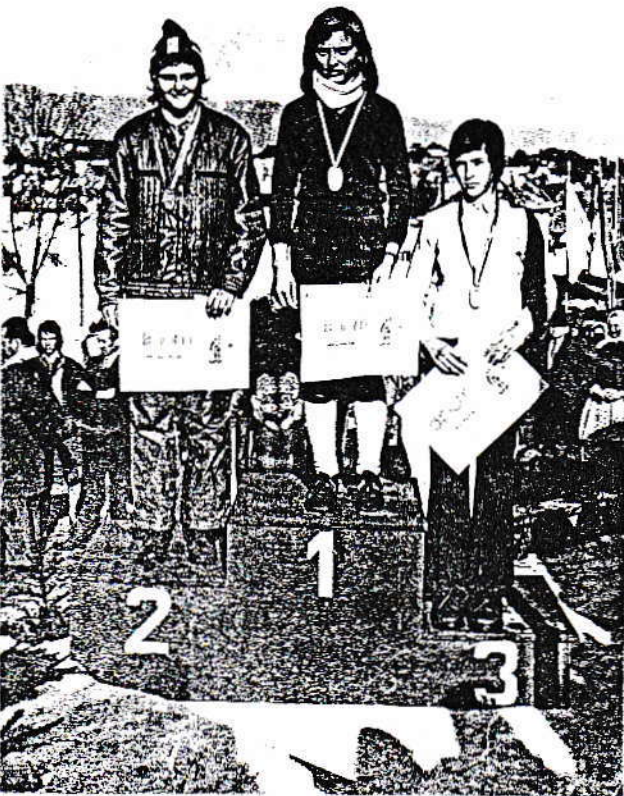

(obr. 3)

Preteky však pokračujú. Teraz po trati trati kvapky potu Jarka Mihaliková. Beží výborne, veď je " už " staršia žiačka. Nacvičené vydýchanie pred streľbou. Bzučiace broky sú opäť poslušné. Putujú tam, kam chcelo Jarkino oko a ruka - do čierneho. Aj jej umiestnenie by malo byť výborné. A to ešte stále máme dve železka v ohni. Dorastencov Janku Mihaliková a Jána Žikavského. Rozostavujeme sa po trati, aby sme im v kritických chvíľach svojimi hlasivkami vlievali nové sily. Aj oni bežia a strieľajú výborne. Veď Ján Žikavský je strelec, ktorý sa presadzuje i v streleckých súťažiach. Dobešli i oni. Nastal čas napätého očakávania. Ako sme len skončili? Tajnými kanálkami od známejších rozhodcov sa dozvedáme takmer neuveriteľné. Ale musíme čakať na oficiálne vyhlásenie víťazov a ostatných výsledkov. POZOR! Začína to.

Čistým čerstvým podtatranským vzduchom zaznievajú slová hlavného rozhodcu :

" V kategórii mladších žiačok zvíťazila a majsterkou SR sa stáva- Danka Zrastáková - Západoslovenský kraj. (obr.1) V kategórii mladších žiakov zvíťazil Peter Žikavský. (obr.2) V kategórii starších žiačok sa preborničkou Slovenska stáva Jarmila Mihaliková. (obr.3) Majstrom Slovenska mladších dorastencov pre rok 1976 je Ján Žikavský."

Ján Žikavský a Janka Mihaliková , ktorá vo svojej kategórii ml. dorasteniek skončila štvrtá, sú vybraní do slovenského družstva dorastencov na majstrovstvá ČSSR ; do Klatov.

Čo viac sme si mohli ešte želať? Päť našich reprezentantov získalo 4 zlaté medaily predstavujúce 4 hrdé tituly majstrov Slovenska.

Bolože to radosti, keď drina z tréningov sa premenila v krásny pocit víťazstva.

p. uè. Jolius Koruc



Diova socha v Olympii

Sochu boha Dia v Olympii v Grécku pokladali za jeden zo siedmich divov sveta. Postava bola dvanásť metrov vysoká a bohato vykladaná zlatom a slonovinou.

Ktorému bohu patrili olympijské hry ?

Každý štvrtý rok prežívalo stredoveké Grécko nezvyčajnú udalosť. Mladí Aténčania, Spartania a iní mládenci zo všetkých častí Grécka opustili armádu a pobrali sa do Olympie. Mesto boha Dia sa nachádzalo 260 km severovýchodne od Atén. Táto udalosť sa konala na počesť najvyššieho zo všetkých gréckych bohov - boha Dia.

Diov otec Kronos sídlil na vrchu nad Olympiou. Podľa veštby ho mal jeden zo synov zosadiť z trónu. Zeus vyrastal na tajnom mieste ďaleko od otca. Keď dospel, rozhodol sa, že sa otcovi pomstí za jeho zlé činy. Zeus zvíťazil, a tak sa stal neobmedzeným vládcom Olympu, kráľom bohov a ľudí a bohom počasia. Na pamiatku tohto zápasu sa začali usporadúvať svetové olympijské hry.

Od roku 776 pr.n.l. sa usporadúvala každé štyri roky slávnosť, na ktorej sa náboženské obrady striedali s rozličnými súťažami. Tieto slávnosti sa nazývali olympijské hry a časový odstup medzi dvoma hrami sa zaužíval ako jednotka času. Prvé olympijské hry neboli také honosné. Zúčastnili sa na nich iba mládenci z najbližšieho okolia, ktorí vyšli na Kronov vrch do posvätného hája, aby si zmerali sily v športových súťažiach. O 300 rokov neskôr to vyzeralo v Olympii celkom inak. Na pretekoch sa zúčastňovali tí najlepší atléti. Obchodníci si otvárali stánky, ale spávalo sa v stanoch. Asi okolo roku 470 pr.n.l. vyzvali bohatých a chudobných po celom Grécku, aby pozbierali dary na Diov chrám v Olympii. Chceli postaviť najkrajší a najväčší chrám v celom Grécku. Posielali dary - peniaze, umelecké diela, zbrane, šperky. Chrám dokončili a vysvätili v roku 457 pr.n.l. Tyčil sa z umelého, meter vysokého návršia. Jeho spodná časť sa zachovala takmer nepoškodená a merala 64 x 27 metrov. Na nej stálo 34 asi 10,53 m vysokých stĺpov z vápenca. Stĺpy podopierali ťažkú strechu z mravorových platní. Najdôležitejšou časťou chrámu bola celle - kultové miesto so sochou boha Dia, ktorú pre tento chrám vytvoril sochár Feidias. Socha sa stala jedným z divov sveta a jediným divom, ktorý nestál pod holým nebom, ale bol zastrešený. Keď Feidia požiadali, aby urobil sochu olympijskeho Dia, dal si postaviť asi 80 metrov od chrámu ateliér. Tu pracoval aj s dvoma pomocníkmi na soche.

Opis sochy



Zeus sedel na tróne s vysokým operadlom. V ľavej ruke držal odznak svojej moci - žezlo s posvätným poslom - orlom. Na jeho pravej dlani stála okrídlená bohyňa víťazstva Niké. Diovu hlavu zdobil veniec z olivových vetvičiek. Taký dostávali olympijskí atléti, ak v pretekoch zvíťazili. Nohy najvyššieho boha spočívali na stolci, ktorý niesli levy.

Nápis na stolci hlasal : " Vytvoril ma Feidias, syn Charmidov z Atén . "

Ako vytvoril Feidias Diovu sochu ?

Najskôr urobil trup zo železa, dreva a sadry. Potom naň navrstvil časti tela pokryté odevom - tvár, ramená, ruky, nohy zo slonovej kosti. Diove vlasy, odev a sandále boli zo zlata (vážili okolo 200 kg). Dnešná cena by bola okolo 120 miliónov korún. Oči boli z drahokamov veľkých ako päšť. Socha merala 12 m, postava Niké bola veľká ako urastený muž. Aby sochu preniesli do chrámu, znovu ju rozdelil na menšie kusy a tam ich znovu poskladal.

Prečo sa stala socha divom sveta ?

Na vysvetlenie sú dve verzie :

1. bola najväčším a najznámejším zobrazením najvyššieho boha.
2. boh bol zobrazený ako starý múdry muž s dobrotivými črtami. Nevzbudzoval strach, ale dôveru a tešil sa dôvere smrteľníkov. Stala sa symbolom spravodlivého rozhodcu hier. V prvý deň pretekov všetci športovci predstúpili pred jeho oltár, priniesli mu obety, pomodlili sa za víťazstvo a prisahali čestný

boj. Potom sa začala päťdňová slávnosť. Mužov, ktorí zvíťazili, ovenčili olivovou ratolesťou. Hry prebiehali v rovnakej podobe 1 100 rokov. Potom už odmeňovali víťazov aj peňažnými čiastkami. V roku 393 pr.n.l. zakázal cisár olympijské hry ako pohanský kult. O ďalšom osude sochy kolujú dohady. Vieme, že sa ťažko poškodila pri zemetrasení v 2. storočí n.l., možno ju rozbili vandali a zlato a slonovinu rozkradli. Podľa poslednej verzie ju dopravili do Konstantinopolu a tam ju zničil požiar.

p.uč. Gabriela Deáková

ZEUS - Dia, Diovi, s Diom - hlavný grécky boh, vládca neba i zeme, horu i blesku.

Roku 433 pred n. l. grécky sochár Feidias dokončil v Olympii nádhernú sochu Dia (1. pád Zeus), hlavného boha Grékov. Socha bola umiestnená v chráme postavenom špeciálne pre ňu a už čoskoro po vzniku ju pokladali za jeden z divov sveta. Pre Grékov bola symbolom dokonalosti. Každý rok prichádzali tisícky ľudí do svätyne v Olympii zložiť hold Diovu.

Socha zaberala celú šírku chrámovej lode. Dobový spisovateľ napísal, že bola vysoká 12 m, a keby sa mohla postaviť, hlavou by zrátila strechu.

Socha stála v chráme po stáročia, ale svätyňa bola v rímskych časoch zanedbaná. Roku 394 n. l. sochu pravdepodobne odviezli do Konštantínopolu (Istanbul), kde ju, zdá sa, nakoniec zničil oheň.

Kráľ bohov
Diova socha sedela na nádhernom tróne z cédrového dreva, vykladanom slonovinou, zlatom a drahými kameňmi.



Drahocenná socha
Diovo telo bolo vyrezané zo slonoviny. Vlasy a brada boli utvárené zo zlata a do očí boli vsadené vzácne drahokamy.

Ruka mieru
Na dlani Diovej pravej ruky stála malá soška Niké, bohyne víťazstva.

Symbol moci
V ľavej ruke Zeus držal žiarivé žezlo. Na jeho vrch si sedel orol, čo symbolizovalo Diovu silu.

ISLAM.

Islam je náboženstvo, ktoré hlása vieru v jediného Boha, je teda monoteistické rovnako ako judaizmus a kresťanstvo. Podobne ako kresťanstvo je to náboženstvo všeobecné, pretože sa obracia ku všetkým ľuďom na svete. Slovo **islam** znamená "dôveryplná odovzdanosť" do vôle božej, "podrobenosť" Bohu. Prorokom islamu je Mohamed (Mahomet), posvätnou knihou islamu je korán. Alláh znamená v arabštine Boh.

Začiatky islamu

Okolo r. 572. Narodenie Mohameda

Okolo r. 612. Mohamed dostáva božie vmuknutie, počas obdobia 10 rokov usiluje o to, aby pre svoju vieru získal obyvateľov Mekky.

Rok 622. Mohamed je nútený utiecť spolu so svojou družinou z Mekky. Jeho útek sa nazýva **hidžra** a je začiatkom islamu. Rok Mohamedovho úteku z Mekky sa počíta ako prvý rok kalendára. (Takže podľa kalendára islamu je teraz rok 1374)

Asi r. 644 - 656. Je vytvorená jediná a definitívna verzia koránu.

8. storočie. Arabi, obrátení Mohamedom na islam, dobyli obrovskú ríšu, ktorá sa rozkladala od Indie po Španielsko.

Mešita

nie je kostol, kde "sídlí" Boh, ale je to miesto, kde sa zhromažďujú veriaci k pobožnostiam

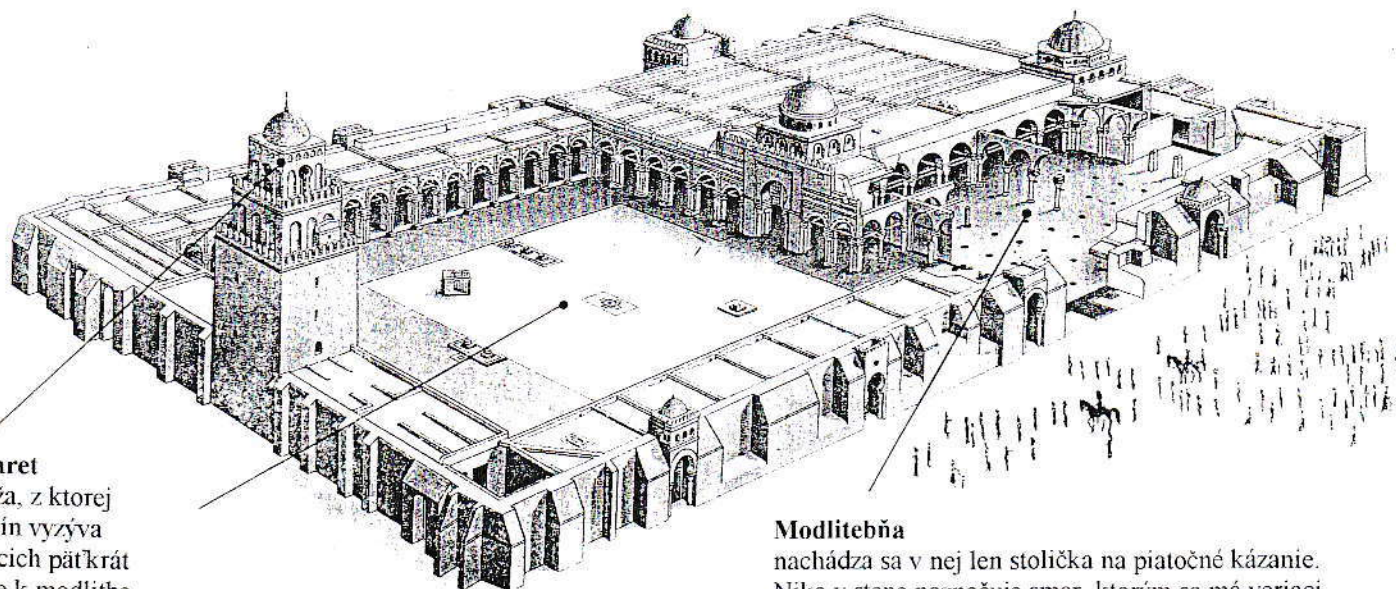

Minaret

je veža, z ktorej muzeín vyzýva veriacich päťkrát denne k modlitbe

Modlitebňa

nachádza sa v nej len stolička na piatečné kázanie. Nika v stene naznačuje smer, ktorým sa má veriaci pri modlitbe obrátiť, t.j. k posvätnému mestu Mekke.

Dvor

V strede sa nachádza plytká nádrž s vodou, ktorá slúži veriacim na očisťovanie

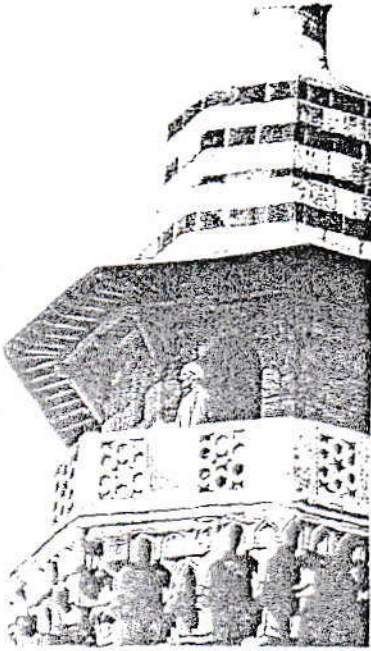

Výzva k modlitbe

"Veriaci, prebudte sa! Modlitba je prednejšia než spánok!" táto výzva spieva muzeim hodinu pred východom slnka každé ráno.

Korán.

Korán sa skladá z 6226 veršov, rozdelených do 114 kapitol alebo **súr**. Súry sú usporiadané v zostupnom poradí - najdlhšie sú prvé súry a najkratšie posledné. Každá začína rovnakým obradom, ktorý veriaci vyslovuje tiež pred každým dôležitým úkonom: "V mene Boha dobrotného, milosrdného!" Aby sme pochopili korán, musíme ho poznať alebo sa ho naučiť naspamäť, podobne ako to robia deti aj dospelí v školách koránu. Korán nesutále zdôrazňuje, že je iba jeden Boh - Alláh, ktorý je tvorcom všetkého a nič okrem neho nexistuje. Korán učí, že Boh zoslal každému ľudskému spoločenstvu jedného proroka, jednu svätú knihu a jeden zákon: Abrahám a potom Mojžiš dostali tóru, Ježiš evanjelium a Mohamed korán. Podobne ako biblia i korán hlása, že Boh bude na konci vekov súdiť ľudí a ľudské spoločenstvá.

Sunna podáva správu o slovách, skutkoch a udalostiach zo života proroka Mohameda.

Päť pilierov islámu

tvoria základné povinnosti moslimov

Vyznanie viery, ktoré veriaci hovori každý deň: "Niet boha okrem Boha" a "Mohamed je posol Boží".

Modlitba, ktorú veriaci koná na kolenách päťkrát denne (pri východe slnka, ráno, na obed, večer a pri západe slnka), s čelom skloneným k zemi na znamenie úcty (otočený k Mekke)

Povinná almužna, ktorá je náboženskou daňou pre chudobných.

Pôst ramadán, ktorý trvá mesiac, veriaci počas dňa nejedia a nepijú.

Púť do Mekky, ktorú je povinný vykonať raz za život každý moslim, ktorý má k tomu prostriedky.

V Mekke sa nachádza posvätný čierny kameň **Kába**, ktorého sa dotkol Mohamed. Moslimovia musia kameň 7 - krát obísť a pobožkať ho.

Šiiti a sunniti

Od roku 658 n.l., to znamená 37 rokov hidžry, sa moslimovia rozdelili, hlavne pre odlišné názory na nástupníctvo Proroka a na úlohu členov jeho družiny - imánov. Šiiti tvoria asi 10 % všetkých moslimov a delia sa na mnohé sekty, sunnitov je 90 %. Šiitska vetva islamu je hlavným náboženstvom v Iráne, podobne ako na Arabskom poloostrove tam platí šarija - zákonodárstvo odvodené z koránu.

p.uč. Jozef Zvolenský

O PRÍRODE VESELO I VÁŽNE

Viete, že ... ? Nie ? Tak teda vedzte !

- ☞ **Počet druhov živočíchov na Zemi sa odhaduje asi na 1,5 mil.druhov.**
(±2 milióny)
- ☞ **Mozog gorily má hmotnosť 500 g, človeka 1450 g a delfína 1700g .**
(Otázka : Kto z nich je najmúdrejší ? Volajte ihneď ! 1 minúta stojí " len " 28,80 Sk.
Ak zavoláte medzi prvými dvadsiatimi, dostanete nádchu a to celkom zadarmo.)
- ☞ **Delfín má na rozdiel od človeka až 268 zubov (chudák jeho zubár)**
- ☞ **Nosorožec má až 1,5 m dlhý roh (veľkosť vreckovky sa neuvádza)**
- ☞ **Sokol sa vrhá na korisť rýchlosťou okolo 270 km / h.**
(Vraj mu už niekoľkokrát vzali vodičák)
- ☞ **Orol odnesie v pazúroch korisť s hmotnosťou až 7 kg. (Pozor pre tých, čo odučňujú)**
- ☞ **Najmenší vták je kolibrík a dokáže mávnuť krídlom 200 - krát za sekundu.**
(Sekundová facka od kolibríka ? Brrrr . Radšej NIE)
- ☞ **Ťava vypije za 10 minút asi 135 litrov vody .**
(Údajne patrí medzi najväčších abstinentov.)
- ☞ **Srdce netopiera za letu udrie 420 - krát počas 1 minúty.**
(Bude to asi od strachu z lietania. Ten adrenalin !)
- ☞ **Počas zimného spánku klesne jeho teplota tela až na (- 2)°C.**
(Mohla by aj viac, to by sme ho ale museli dať do mrazničky)
- ☞ **Krtko zláduje denne 3 - krát viac potravy, než sám váži.**
(Ťažko povedať, koľkokrát chodí na WC)
- ☞ **Tiger dokáže zase na 1 posedenie zožrať až 30 kg mäsa.**
(Najväčším trestom by asi pre neho bolo stať sa VEGETARIÁNOM)
- ☞ **Pygmejovia, žijúci v srdci rovníkovej Afriky, sú údajne najmenší ľudia sveta.**
Dorastajú do výšky 120 až 150 cm. (Slona vraj lovia s pokrikom : " Nám neujdeš MALIČKÝ !")
- ☞ **Bobor v prípade nebezpečenstva vydrží pod hladinou 10 až 14 minút.**
(Keď si to chce jeho nepriateľ s ním v tomto smere rozdať, určite sa zaradí do série ďalších kostlivcov.)
- ☞ **Kengura robí skoky dlhé 10 metrov pri rýchlosti 70 km / h.**
(Smola je, keď na mieste jej doskoku stojíte práve vy.)
- ☞ **A nakoniec viete, že jeden z najsilnejších jedov na svete sa získava z kože juhoamerických žiab ? (Celkom pekná žabka)**

Tak dovi a nabudúce niečo z ríše rastlín. (Niektoré su tiež pekné potvory !)

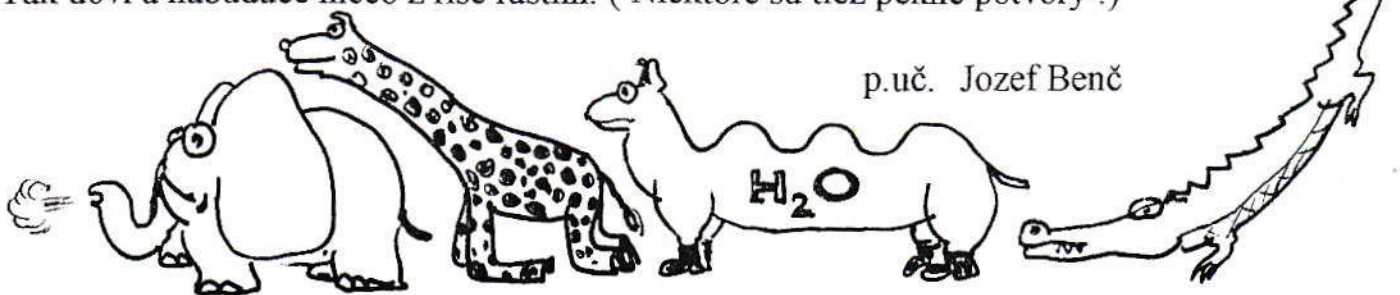

ŠPORTOVÉ LIETADLO

skladačka z obdĺžnikového papiera

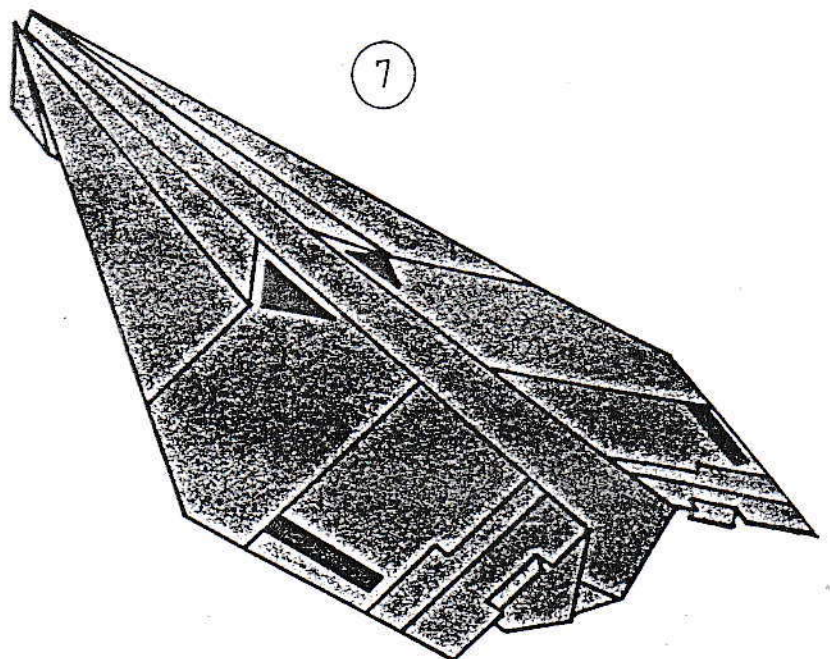
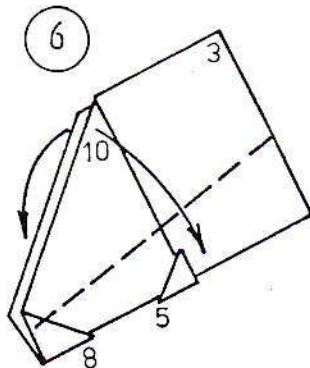
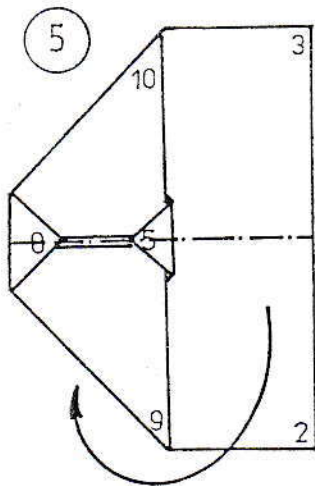
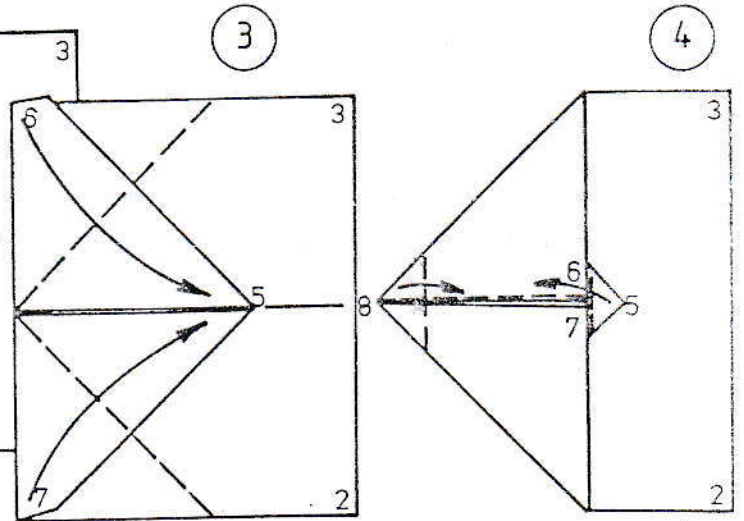
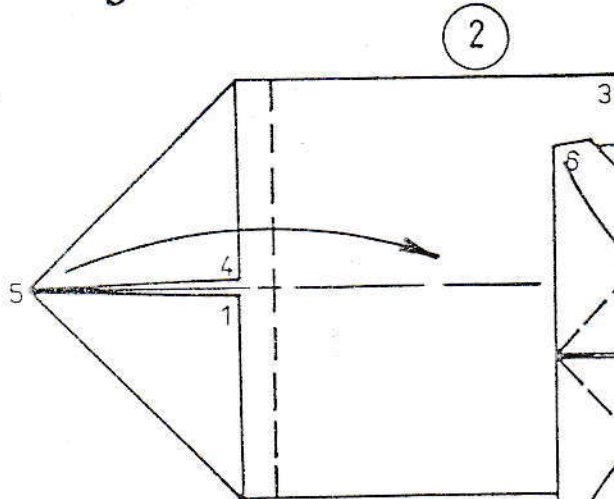
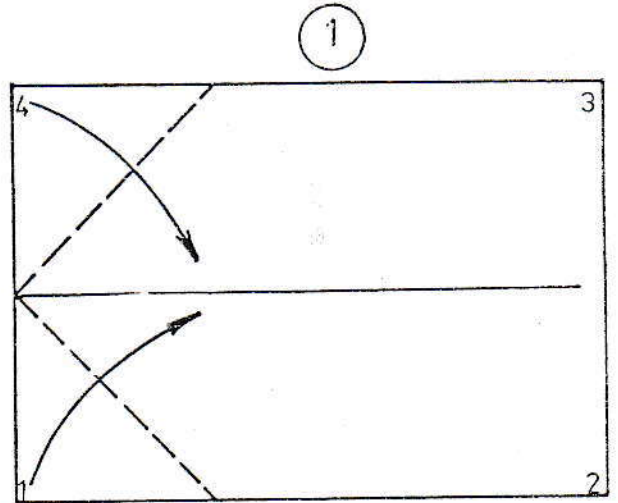
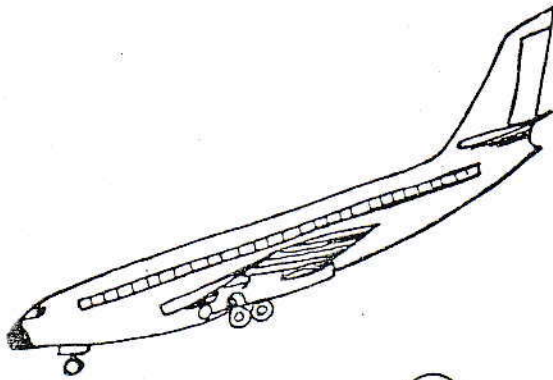

Deň detí

- Nie všetky deti môžu oslavovať 1. jún - sviatok všetkých detí. My sme však túto príležitosť využili a zúčastnili sme sa súťažno - zábavného dopoludnia , ktoré pre nás pripravili učitelia.

Žiaci 6. - 8. ročníka sa rozdelili do šiestich družstiev po šesť členov. Štart bol pri škole, kde sa nachádzalo prvé stanovište. Tam sme si skúšali jazdu zručnosti na bicykli. Trasu mali prejsť na bicykli traja členovia z družstva. Mnohým družstvám sa úlohu nepodarilo splniť. Na druhom stanovišti sme sa mali vyšplhať po lane a prejsť cez mnohé prekážky. Úloha sa na prvý pohľad zdala ťažká, no dala sa zvládnuť. Na ďalšom stanovišti sme strieľali zo vzduchoviek. Našťastie v každom družstve bol aspoň jeden dobrý strelec, takže všetko dobre dopadlo. Na štvrtom stanovišti sme hádzali do vedra s vodou, v ktorom bola uprostred šáika mince.

Nebolo to ľahké, pretože voda vo vedre sa i pri najmenšom dotyku vlnila. Ďalej sme pokračovali na Vápenný vrch, kde sa nachádzalo v poradí piate stanovište. Tam sme hádali názvy rastlín a živočíchov. Za každú splnenú úlohu sme dostali zalepenú obálku. Dokopy sme ich mali šesť. Poslednú sme dostali pri škole za ošetrenie zranenia. Po krátkom odдыхu sme naraz otvorili obálky a vyriešili rébus : "Vyšphaj sa na žrd ! " Kapitán sa na žrd vyšplhal a získal ďalší pokyn : "Hľadaj poklad ! " Kto ho našiel, bežal do riaditeľne. Na prvé družstvo čakala sladká odmena - detské šampanské a nanuky. Tento Deň detí sa mi veľmi páčil a zostanú mi naň pekné spomienky.

Jana Drienovská 8. roč.

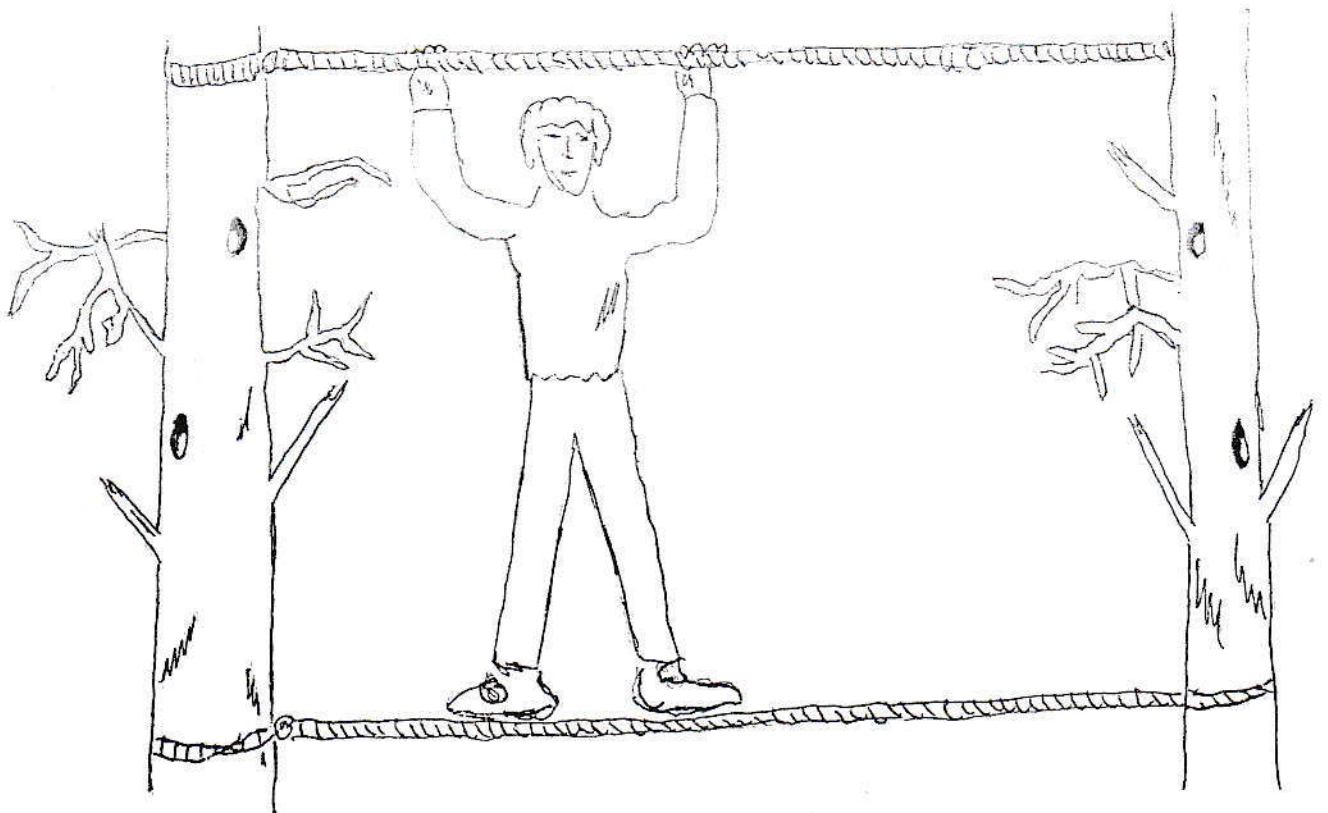

Mr. MAN

Na prehliadke slovenských skupín ma zaujala hudba skupiny MR.MAN. Tvoria ju dvaja chalani - spevák Dodo Haspra, ktorý je majster na POU a "klávesista" Stano Štíft, ktorý navštevuje SOUVo. Keďže Dodo býva vo Volkovciach, odpovedá na moje otázky Stano zo Zlatých Moraviec.

O : **Kedy si sa prvýkrát dostal k hudbe ?**

S : " U mňa to začalo v druhej triede na ZŠ, kedy som začal chodiť na LŠU. Keď som ukončil, tak som sa začal venovať vlastnej tvorbe, bolo to asi v I. triede na strednej. Robil som teda vlastnú hudbu a spolužiak mi robil texty. Mal aj spievať, ale k tomu nikdy nedošlo, a tak sme to nechali tak."

O : **Kedy si sa stretol s Dodom ?**

S : " Približne v júni 95 som sa stretol s terajším kolegom, a tak sme sa zhodli na tom, že vyskúšame nejaké tie skladby spraviť."

O : **Kto prišiel na názov skupiny Mr. MAN a kedy vznikla skupina ?**

S : " Na názov Mr.MAN prišiel kolega, síce neviem akým spôsobom, pretože mne sa tento názov nepáči. Bolo to takto : Pred prvým vystúpením, ktoré bolo v Blave, sme potrebovali na plagáty napísať názov skupiny a tak nešťastnou náhodou prišiel práve na tento názov, smola."

O : **Čo bolo ďalej ?**

S : " Tvorili sme skladby. Začali sme od septembra 95 - vtedy pasívne, dnes aktívnejšie chodiť po vystúpeniach. Naše skladby sme pomikali vydavateľstvám, no i napriek tomu, že niektoré mali záujem, navydali sme zatiaľ nič."

O : **Ako a kde skladby nahrávate ?**

S : " Ja robím hudbu a nejaké tie rapy, no a Dodo robí texty a potom ich spieva. Väčšinou, keď spravím a nahrám skladbu, kolega k nej spraviť text a naspieva to. Hudbu nahrám u mňa doma, a keď náhodou nahrávame spev, tak to robíme všetko u neho."

O : **Vyjde nejaký album ?**

S : " Samozrejme chystáme, záleží len na tom kedy a s kým sa dohodneme. Určite niečo vyjde, pretože záujem o našu hudbu vydavateľstvá majú. Čo na ňom bude ? Tak z nejakých 19 - tich momentálne hotových skladieb sme vybrali 10, ktoré sa nám najviac pozdávajú. Sú zamerané žánrovo na : CLUB, HOUSE, RAVE."

O : **Ingnorujete baby, keď ste len dvaja chalani ?**

S : " Myslím, že vôbec nie. Máme ich radi a sú pre nás inšpiračným prvkom ."

O : **Ako zmenila hudba váš život ?**

S : " Aj pozitívne, aj negatívne. Hlavné je, že robíme to, čo nás baví, aj keď to zaberá všetok voľný čas."

O : **Kto je váš idol ?**

S : " Ťažko povedať. Určite nie MC Erik a Barbara, Maduar a pod. Zo začiatku sme robili žáner dosť komerčný, nadáva sa tomu "kaleráby". dnes už vôbec také niečo nerobíme. Takže idol, naozaj neviem. " To by bolo asi všetko o skupine Mr.MAN. Na záver im držíme palce, aby im to vyšlo.



Janka Drienovská 8.roč.

Rozprávková pec

Naša stará pec
 to je dobrá vec.
 Uvari aj upečie.
 Sem - tam si aj prerečie :
 "Každý vraví, že som dobrá
 do roboty vždycky hodná !"
 Veď v peci sa vždycky kúri
 naša sa však len zachmúri,
 že vraj dreva nemá dost',
 že chce shížiť pre radosť.
 Rozprávky tá pozerá,
 s loptičkou sa rada hráva.
 Pozná už aj Pipi
 aj rozprávky z niti.
 Násobilka pre ňu veľmi ľahká je.
 Pozná už aj gramatické kategórie.
 O našej peknej peci
 behajú krásne reči.
 Že vie dobre futbal hrať
 kamarátom góly dať.
 Cez zimu zas hokej hrá.
 Proste, je to vec dobrá.
 Titul hudobníka dostala
 a len za to,
 že sa s trúbkou pohrala.
 Dokonca aj karty hrá.
 Ktože sa jej vyrovná ?
 O zvieratkách všetko vie.
 Niekedy aj spieva.
 Hlas má dobrý, to sa vie,
 vie toho však veľa.
 Takže z tej hlavy
 vysýpa, čo zjaví.
 Vysypala násobilku
 potom všetok talent
 a teraz je hlúpa
 ani sused Valent.
 Takto to dopadlo
 s našou pecou -
 vlastne dobrou vecou.

Vladko Ondrejka 4.roč.

SLNIEČKO

Slniečko je dobrá vec,
 tenké ako rezanec.
 Je to pravda ?
 A či nie ?
 Že by bolo slnko tučné ?
 Je to ale veľmi čudné .
 Slniečko je také zrnko,
 keď ho sliepka zožerie
 slniečko už nebude.

Barbora Babinecová 4.roč.

O Petrovi

Skočil Peter bystrým skokom
 do húštiny za potokom.
 Húština sa zlomila
 a Petrička zhodila.

Petriček sa hned' rozplakal
 a ranu si pofúkal.
 Potom prišla mamička
 potešila Petrička.
 Petriček je veľmi rád,
 že je zdravý ako rak.

Lucia Škodová 4. roč.

VLASTIVEDA

Vlastiveda, vlastiveda
 to je ale ťažká veda.
 Keď sa učíš, poučíš sa
 a keď sa neučíš,
 učiteľku umučíš.

Barbora Babinecová 4.roč.

Výlet

Žiaci základnej školy nacvičili divadelnú hru Snehová kráľovná. Po prvýkrát sme hrali v Skýcove a potom v okolitých dedinách. Za získané peniaze sme išli na dvojdňový výlet po krásnych kútoch Slovenska.

Prvá zastávka bola vo Zvolene, kde sme si prezreli Zvolenský hrad. Navštívili sme jeho nádvorie, kde boli sochy. Druhá zastávka bola v krásnej jaskyni Domici. Tam sme obdivovali jej krásu, ktorú objavil Bella. Všetci sme boli prekvapení, čo môže vytvoriť príroda. Tretiu prestávku sme využili v múzeu Betliar. Tam sme obdivovali krásu poľovníckych trofejí a poľovníckych zbraní. V blízkosti Betliara sme navštívili Krásnu Hôrku. Prezreli sme si malý kostolík, v ktorom je pochovaná Františka Andrášiová. V Levoči sme navštívili aj kostol sv. Jakuba, ktorého oltár vyrezal z dreva Majster Pavol z Levoče. Prespali sme v Tatranskej Štrbe v telocvični. Ráno sme vyrazili do Vysokých Tatier na Štrbské pleso, kde sme obdivovali krásu hôr. Cestou domov sme navštívili Liptovskú Maru, niektorí sme sa aj okúpali. V Budiši sme si nabrali dobrej liečivej vody. Cestou domov nám bolo príjemne. Dúfam, že na tento výlet nikto z nás nezabudne a že bude mať z neho pekné zážitky.

Zuzana Novácka 7. roč.

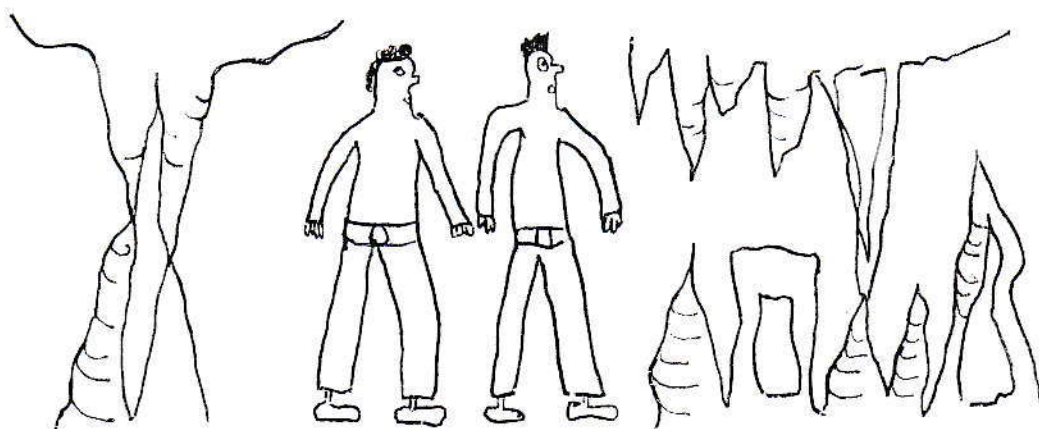

Jar

Jar už prišla, jar je tu,
vonia celému svetu.
Na líkach i na poliach,
zo zimy už nemám strach.

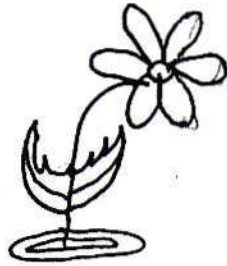

Maroš Pavkov 3. roč.

Spi dieťaťko

Spi dieťaťko sladko,
kúpim ti lízatko.
Sladké ako med,
len mi zaspí hneď.



Martin Foltán 3. roč.

Zverinec

U nás doma veľká vec
máme celý zverinec.
Myši pištia v komore,
hlučno je i na dvore.

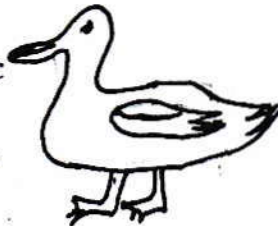

Húsky stále gagocú,
vo vode sa člapocú.
Že je báseň príkrátka?
Máme ešte kuriatka?
Dlšíšu som už nevymyslel,
lebo som sa učiť išiel.



Peter Drienovský 3. roč.

My

My sme veľká dobrá rodina:
ja, brat, otec, mamína.
Majú ma radi a ja ich,
tvrdia, že som vraj nezbedník.

Milan Krigovský 3. roč.



Hodiny

Crnkajú mi hodiny:
"Vstávaj žiačik z periny!"
"Už je ráno sedem preč!"
So mnou nie je žiadna reč.

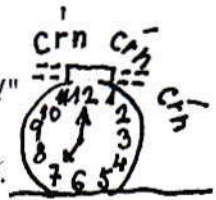

Obliekam sa ako slimák
a vlečiem sa ako had,
kto tie rána len vymyslel,
ja ich vôbec nemám rád.

Jana Matejová 3. roč.

Lastovičky

Lastovičky na jar prišli k nám
blahoželat k mojim meninám.
Ja sa za ten prekrásny ich čin
niečím dobrým všetkým odvdáčim.

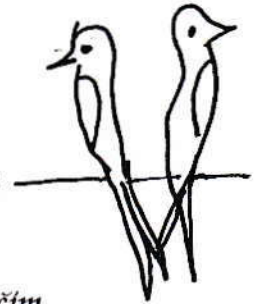

Jaroslav Škoda 3. roč.

Mamičke

V našej malej zahradôčke
rastie pekný kvet.
Odtrhnem ho pre mamičku
a dám jej ho hneď.
Mamička je veľmi milá,
ten kvietok si zaslúžila.

Zuzka Havranová 3. roč.



Jar

Nový život prebúdzá sa.
V máji to je samá krása.
Stromy kvitnú rastie tráva,
v srdciach ľudí láska pláva.
V lese, v poliach, či na stráni
voňa jari nás omámi.

Peter Minár 3. roč.

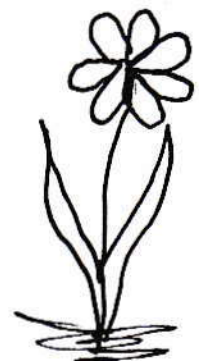

Štyri ročné obdobia

Jar

Keď sa stratí snehuliak
nepýtaj sa kde je.
Chlapec píska ako vták,
sniečko sa smeje.

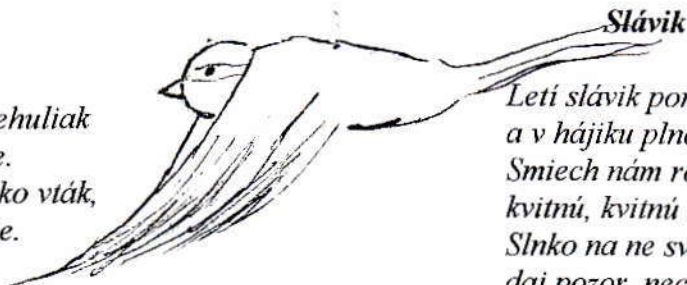

Slávik

Letí slávik ponad hájik
a v hájiku plno smiechu.
Smiech nám robia deti
kvitnú, kvitnú kvety.
Slnko na ne svieti,
daj pozor, nech nám slávik neuletí.

Leto

Žblnky - žblnky,
to sú vlnky.
Slnko hreje, slnko praží,
vyberme sa k morskej pláži.

Jeseň

Školská brána - zlatá brána,
víta deti zavčas rána.
Vojdi do nej kamarát,
budeš čítať, maľovať.

Zima

Január nám všetkým núka
sniežik biely ako múka.
Pokryl pole, strechu, plot,
sánkovať sa s nami poď!

Janka Pavkovová II.roč.

Pani učiteľka

Máme triedu veselú,
v nej pani učiteľku milú.
Keď sa na nás pozerá
každý z nej radosť má.

Keď líčka červené má
je krajšia než jahoda červená.
Nahnevá sa na Jurkovi,
čaká ho vždy kútik nový.

Nikdy si ju nepustíme,
všetko jej vždy odpustíme.
Pre nás učiť sa radosť je,
veľa zdravia, šťastia jej!

Lucia Host'ovecká 2.roč.

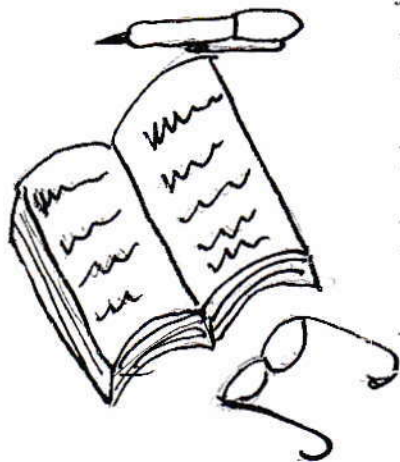

Jar prišla

Sneh už zmizol, slnko svieti,
radujú sa všetký deti.
Na poliach i na lúkach
skvie sa v svetle jarný čas.

Natália Pavkovová II.roč.

Jar

Jarné slnko krásne svieti,
po lúke sa naháňajú deti.
"Poďte deti, natrháme kvietky
pre tie naše dobré matky!"

Zuzana Žikavská II.roč.



Medved' Ćuk.

Boľ raz jeden dom. Bývala v ňom veľká rodina medvedíkov. Najmladší sa volal Ćuk a bol veľmi nezbedný. Raz na prechádzke neposlúchol mamičku a stratil sa. Chodil po lese a hľadal cestu domov. Zrazu prišiel k potoku a vtom začul nejaký hlas. Bol to krásny biely kameň. Povedal mu, že deti by mali poslúchať mamičku, lebo môžu na to doplatiť. Ukázal mu cestu domov. Veselý Ćuk sa rozbehol za mamičkou.

Mirko Ondrejka 1.roč.

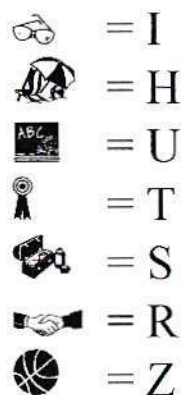
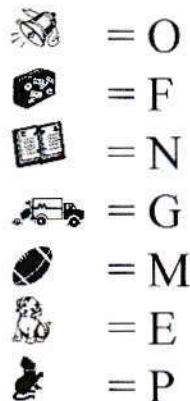
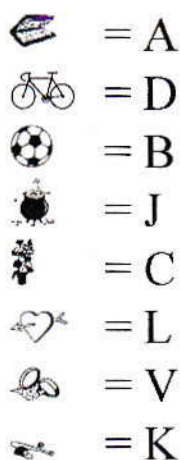

Vyriešiš tento rébus ?



OTÁZKY A ODPOVEDE

Milí žiaci - čitatelia časopisu Nezmar. Ponúkame vám novú rubriku s názvom Otázky a odpovede. V nej budeme uverejňovať odpovede učiteľov našej školy na vaše tri vtipné otázky. Prvé tri otázky dal Miloš Černák.

OTÁZKY

1. Ktoré tri veci by ste si zobrali na opustený ostrov ?
2. Prečo má človek 32 zubov ?
3. S kým by ste leteli na okružnú cestu slnečnou sústavou ?

ODPOVEDE

p.riad. D.Blažková

1. Rodinu, kávu, dobré knihy.
2. Aby mohol chodiť k zubárovi.
3. Nie som si istá, či by som vôbec chcela ísť na okružnú cestu slnečnou sústavou.

p.uč.H.Juriková

1. Rodinu, knihy, ručné práce.
2. Naozaj ich má toľko ?
3. Myslíš, že by som išla ?

p.uč.G.Deáková

1. Telefón - aby som zavolała domov , kde sa nachádzam, spoločenské oblečenie - aby som sa dobre cítila vo vlastnej spoločnosti, hodinky - aby som nezmeškala spiatočnú loď.
2. Aby mali zubári za čo brať plat.
3. Jedine s Gagarinom - má už s tým skúsenosti.

p.uč.E.Zvolenská

1. Dobrú knihu, vankúšik a pomarančový džús.(jednu cisternu)
2. Lebo keby mal 64, ťažko by sa mu zatvárali ústa.
3. Určite kozmonauta, aby som nezablúdila.

p.zást.V.Ondrejka

1. Ženu, deti, cigarety (strašne veľa).
2. Aby mu malo čo vypadávať.
3. Nešiel by som.

p.uč.J.Kuruc

1. Zapisnice z rokovania slovenského parlamentu a bolo by mi veselo.
2. Je to skutočne škoda, lebo niektoré dôležitejšie a potrebné orgány má človek iba po jednom.
3. Najradšej s divými husami, ale samozrejme pečenými.

p.uč.J.Benč

1. Dobrú loď, svoju rodinu, ešte jednu loď, ak by sa tá prvá náhodou pokazila.
2. Lebo 33 by už bolo veľa .
3. Momentálne sa pripravujem na okružnú cestu po Mliečnej dráhe. Mám návrh od UFO. O slnečnej sústave porozmýšľam snáď neskôr.

p.uč.J.Zvolenský

1. Otvárač na konzervy, brúsic na otvárač na konzervy a možno aj nejaké konzervy.
2. Myslíš hore, alebo dole ?
3. Zobral by som so sebou Fantozziho, Čenkovej deti a predsedu včelárov západného Považia.

Svoje otázky môžete odovzdať triednemu učiteľovi(ke) a nezabudnite prilepiť kupón.
(Inak vaše otázky nevyberieme)

OTÁZKY A ODPOVEDE
KUPÓN



Čo mi dala základná škola

Prišla jeseň. Vo vzduchu bolo cítiť vôňu posledných kvietkov a dozretého obilia. Chladný vánok sa pohrával s listami stromov, ktoré sa kývali v plnej svojej kráse.

S príchodom jesene sa pominuli bezstarostné dni prežité v materskej škôlke a my sme sa ocitli na prahu nášho druhého domova. Ešte silnejšie sme sa chytili matkinej ruky, keď sme sa blížili k budove školy. Všetky tváre, ktoré sme nikdy predtým nevideli, pôsobili na nás tajomne. Posledný stisk ruky od mamy, posledný letmý úsmev a už sme stáli v prvej triede s novou taškou na chrbte. Strach nás opustil, keď sme zazreli milú tvár pani učiteľky, ktorá sa stala našou druhou mamou.

Roky sa mínali a my sme sa postupne naučili písať, čítať, počítať, naučili sme sa spoznávať svoju vlasť, dejiny našej Zeme i celého ľudstva.

Získali sme vedomosti z cudzieho jazyka, z chémie a fyziky. Niekedy nám vybehli aj slzy, keď sme museli rodičom oznámiť, že nám pribudlo ďalšie prasiatko.

Za toto všetko ďakujeme Vám, milí naši učitelia ! Veď ste neraz boli našimi druhými rodičmi i kamarátmi. Onedlho opustíme lavice našej školy. Ale vy ostanete a budete rozdávať všetko to, čo ste rozdávali nám aj ďalším generáciám. My všetci vám sľubujeme, že keď sa na nás niekedy pozriete, nikdy sa za nás nebudete hanbiť, ale naopak, budete pyšní na plody, ktoré ste toľký čas pestovali v nás.

Monika Kőzlová 8.roč.